

BETRIEBSANLEITUNG ELEKTRO-VERTIKUTIERER

32.5 BASIC CARE CLASSIC

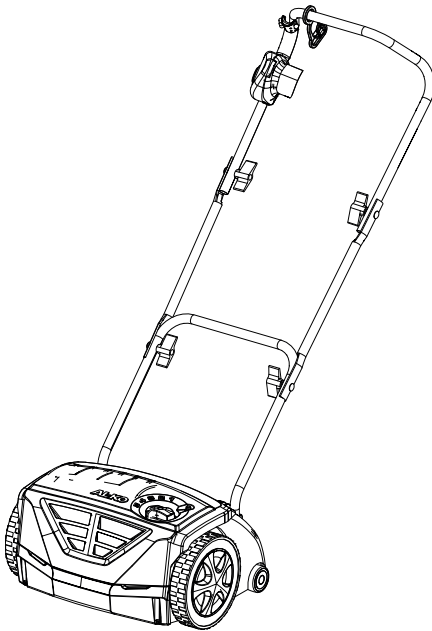

DE

EN

NL

FR

ES

PT

IT

SL

HR

SR

PL

CS

SK

HU

DA

SV

NO

FI

ET

LV

LT

RU

UK

BG

RO

EL

MK

TR







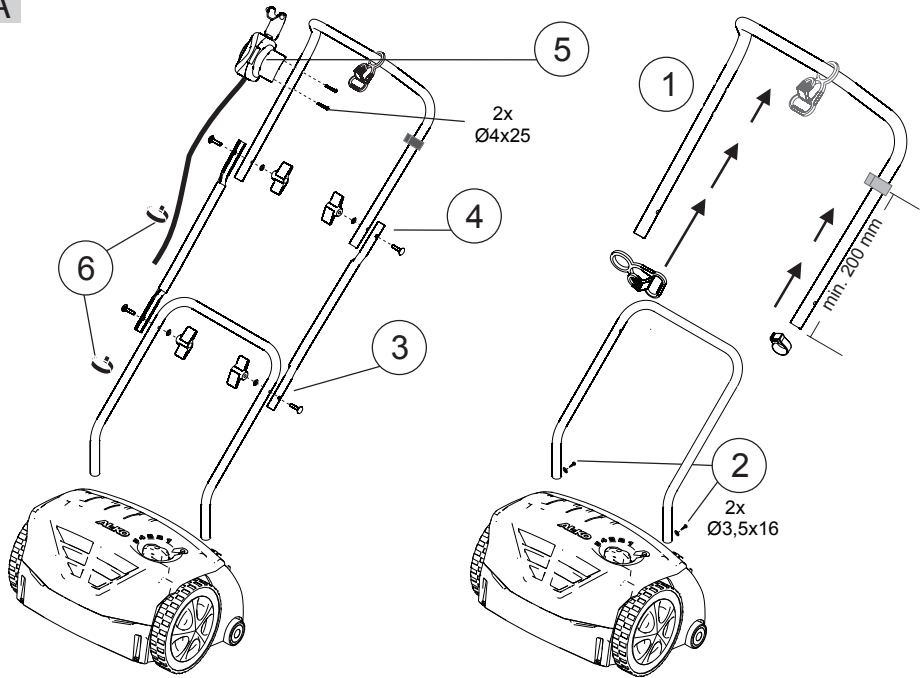
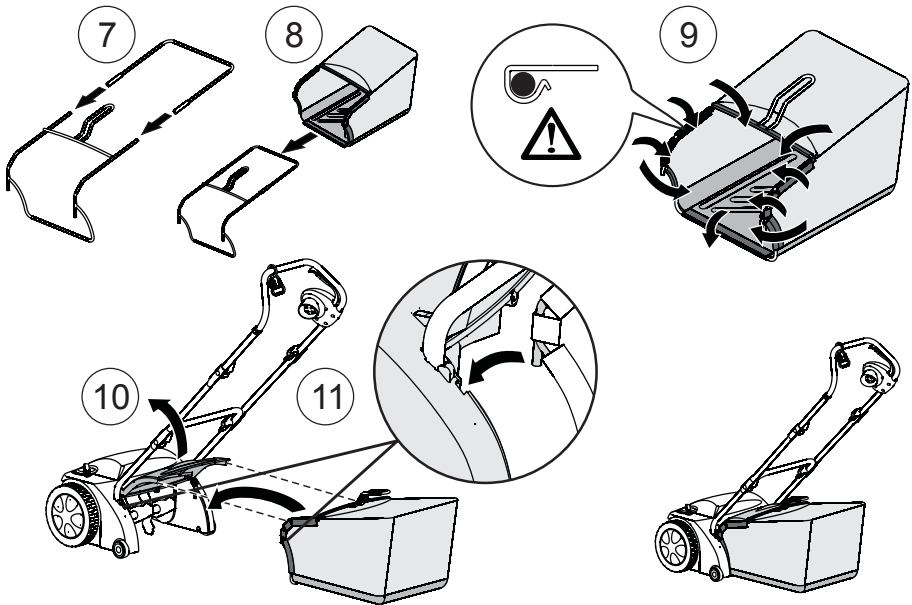

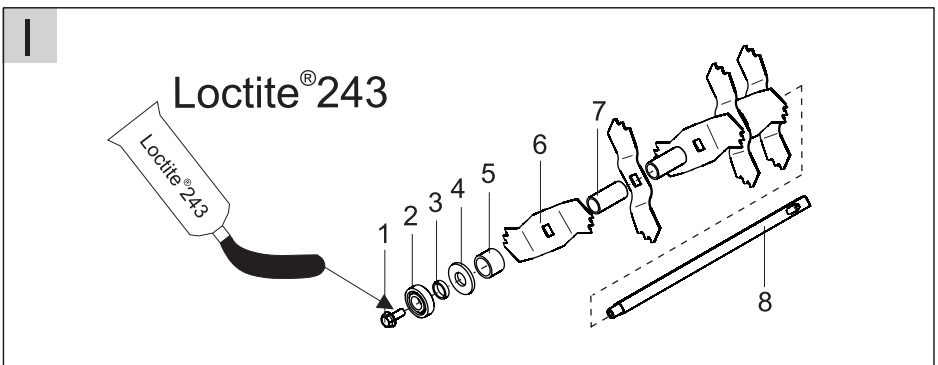
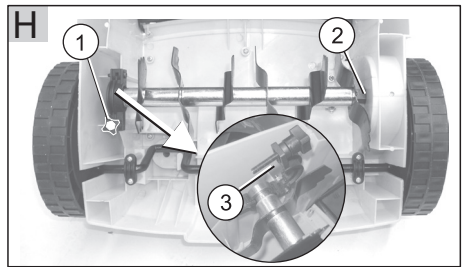
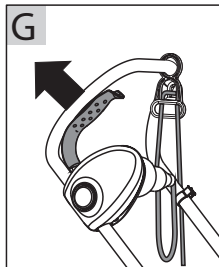
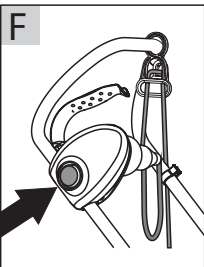
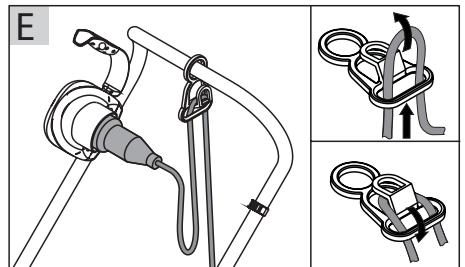
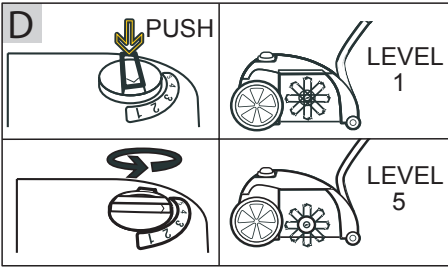
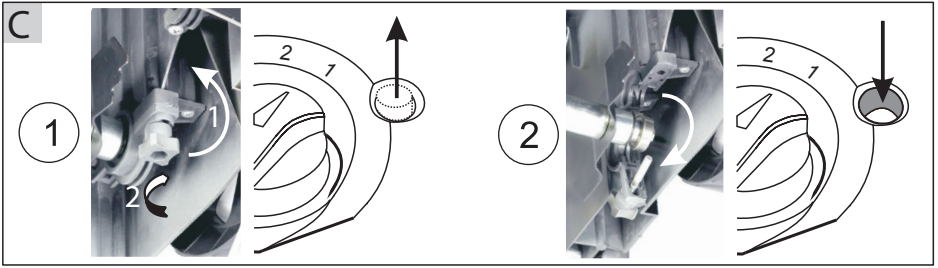







DE: Betriebsanleitung.....	8	SV: Instruktionsbok	82
EN: Operating instructions.....	13	NO: Bruksanvisning	87
NL: Gebruikshandleiding.....	18	FI: Käyttöohje.....	92
FR: Manuel d'utilisation	23	ET: Kasutusjuhend.....	97
ES: Instrucciones de uso.....	28	LV: Eksploatācijas rokasgrāmata.....	102
PT: Instruções de uso	33	LT: Eksploatacijos instrukcija.....	107
IT: Istruzioni per l'uso.....	38	RU: Руководство по эксплуатации.....	112
SL: Navodila za uporabo.....	43	UK: Довідник з експлуатації	117
HR: Upute za uporabu	48	BG: Инструкция за употреба	122
SR: Упутство за рад.....	53	RO: Instrucțiuni de utilizare.....	127
PL: Instrukcja obsługi.....	58	EL: Οδηγίες χρήσης.....	132
CS: Návod k provozu.....	63	MK: Упатство за употреба	137
SK: Návod na obsluhu.....	68	TR: Kullanım kılavuzu	142
HU: Használati utasítás	73	ETK: 113242.....	147
DA: Betjeningsvejledning.....	78		



A**B**



 <p>32.5 VE Basic Care Classic Art. Nr. 113242</p>			
	1100 x 990 x 500 mm		1 kW
	ca. 13 kg		3000 min ⁻¹
	5 x		L _{PA} = 78 dB (A) K = 1 dB(A)
	 320 mm		L _{WA} = 99 dB (A)
	230 V~/ 50 Hz		a _{vhw} = 8 m/s ² ISO 20643 K = 1,5 m/s ²
	min. 10 A		ca. 45 l

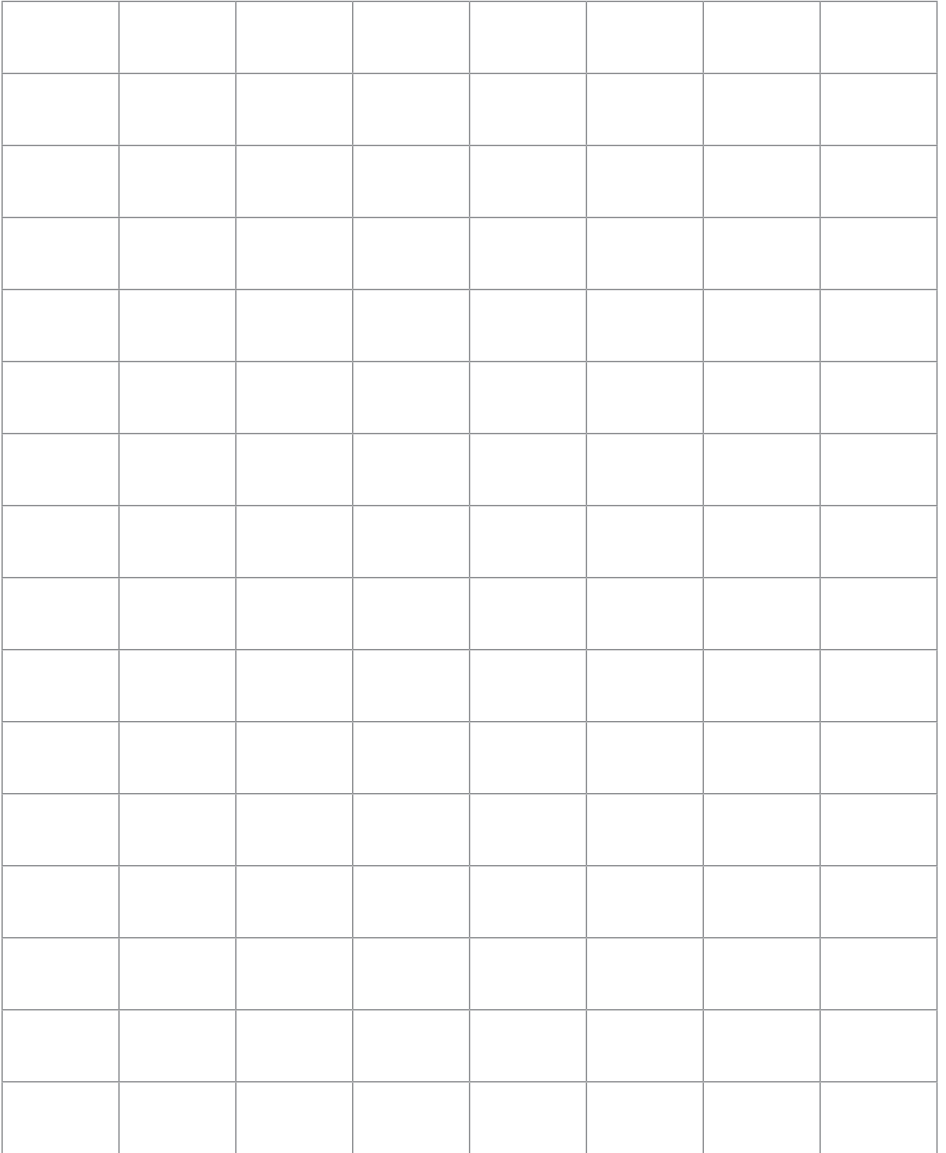

Einleitung

- Lesen Sie diese Dokumentation vor der Inbetriebnahme durch. Dies ist Voraussetzung für sicheres Arbeiten und störungsfreie Handhabung.
- Beachten Sie die Sicherheits- und Warnhinweise in dieser Dokumentation und auf dem Gerät.
- Diese Dokumentation ist permanenter Bestandteil des beschriebenen Produkts und sollte bei Veräußerung dem Käufer mit übergeben werden.

Zeichenerklärung



Achtung!

Genaueres Befolgen dieser Warnhinweise kann Personen- und / oder Sachschäden vermeiden.



Spezielle Hinweise zur besseren Verständlichkeit und Handhabung.

Symbole am Gerät

	Vor Inbetriebnahme Gebrauchsanleitung lesen!
	Dritte aus dem Gefahrenbereich fernhalten!
	Vor Arbeiten am Schneidwerk Netzstecker ziehen!
	Achtung Gefahr! Anschlusskabel von den Schneidwerkzeugen fernhalten.
	Achtung Gefahr! Hände und Füße von den Schneidwerkzeugen fernhalten. Bei Beschädigung des Netzkabels sofort Netzstecker ziehen.
	Schutzbrille tragen! Gehörschutz tragen!

Bestimmungsgemäße Verwendung

Dieses Gerät ist zum Auflockern und Lüften eines Rasenbodens (Vertikutieren) im privaten Bereich bestimmt und darf nur auf abgetrocknetem, kurzgeschnittenem Rasen eingesetzt werden.

Eine andere, darüber hinausgehende Anwendung gilt als nicht bestimmungsgemäß.



Achtung!

Das Gerät darf nicht im gewerblichen Einsatz betrieben werden.

Sicherheitshinweise

- Gerät nur in technisch einwandfreiem Zustand benutzen
- Gerät vor Feuchtigkeit schützen
- Sicherheits- und Schutzeinrichtungen nicht außer Kraft setzen
- Schutzbrille und Gehörschutz tragen
- Lange Hose und festes Schuhwerk tragen
- Hände und Füße vom Schneidwerk fernhalten
- Dritte aus dem Gefahrenbereich fernhalten
- Fremdkörper im Arbeitsbereich entfernen
- Beim Verlassen des Gerätes:
 - Motor ausschalten
 - Stillstand des Schneidwerks abwarten
 - Vom Netz trennen
- Gerät nicht unbeaufsichtigt lassen
- Kinder oder andere Personen, die die Betriebsanleitung nicht kennen, dürfen das Gerät nicht benutzen
- Gerät nicht unter Einfluss von Alkohol, Drogen oder Medikamenten bedienen
- Örtliche Bestimmungen zum Mindestalter der Bedienungsperson beachten

Sicherheits- und Schutzeinrichtungen

Motorschutzschalter

Bei Überlastung des Vertikutierers schaltet der Motorschutzschalter den Motor aus. Die Funktion des Motorschutzschalters darf nicht außer Kraft gesetzt werden.

Hat der Motorschutzschalter das Gerät ausgeschaltet, wie folgt handeln:

1. Gerät vom Stromnetz trennen.
2. Ursache für Überlastung beseitigen.
3. Nach einer Abkühlzeit von 2 bis 3 Minuten Stromanschluss wiederherstellen und das Gerät in Betrieb nehmen.

Sicherheits-Schaltbügel

Das Gerät ist mit einem Sicherheits-Schaltbügel ausgestattet, der beim Loslassen das Gerät stoppt.

Gefahr!

Die Funktion des Sicherheitsschaltbügels nicht außer Kraft setzen.

Heckklappe

Das Gerät ist mit einer Heckklappe ausgestattet.

Optische Sicherheitsanzeige (Bild C), (Bild H)

Die optische Sicherheitsanzeige zeigt die Fixierung der Messerwelle an.

- Der grüne Stift ist ca. 5 mm sichtbar (1): die Messerwelle ist richtig fixiert.
- Der grüne Stift ist nicht mehr sichtbar, ein roter Rand ist sichtbar (2): die Fixierung der Messerwelle hat sich gelockert. Die Fixierung der Messerwelle muss kontrolliert und verschraubt werden (Bild H-1, 3)

Montage

Gerät laut Bildteil (Bilder A, B) montieren.

Achtung!

Das Gerät darf erst nach vollständiger Montage betrieben werden.

Inbetriebnahme

Achtung!

Vor Inbetriebnahme immer eine Sichtkontrolle durchführen. Mit losem, beschädigten oder abgenutzten Schneidwerk und/oder Befestigungsteilen darf das Gerät nicht benutzt werden.

- Landesspezifische Bestimmungen für die Betriebszeiten beachten

Sicherheit Anschlussleitung

- Nur Gummikabel der Qualität H05RN-F nach DIN/VDE 0282 mit einem Leitungsquerschnitt von 3 Phasen je 1,5 mm² verwenden.
- Die Typbezeichnung muss auf der Anschlussleitung vermerkt sein. Stecker und Kupplungsdose müssen aus Gummi oder Gummi überzogen sein und DIN/VDE 0620 entsprechen.
- Nur eine Anschlussleitung mit ausreichender Länge benutzen.
- Anschlussleitung, Stecker und Kupplungsdose müssen spritzwassergeschützt sein.
- Reparaturen an der Anschlussleitung, am Stecker und an der Kupplungsdose dürfen nur durch autorisierte Fachbetriebe durchgeführt werden. Eine defekte Anschlussleitung (z. B. mit Rissen, Schnitt-, Quetsch- oder Knickstellen in der Isolation) darf nicht verwendet werden.
- Steckverbindungen vor Nässe schützen.

Gefahr!

Anschlussleitung nicht beschädigen oder durchtrennen.

Im Schadensfall Anschlussleitung sofort vom Stromnetz trennen.

Elektrische Voraussetzungen

- 230 V/50 Hz Wechselstrom
- Mindestquerschnitt
- Anschlussleitung = 1,5 mm²
- Mindestabsicherung Netzanschluss = 10 A
- Fehlerstromschutzschalter (FI)
- Maximaler Auslösestrom = 30 mA.

Netzverbindung herstellen (Bild E)

1. Kupplungsteil des Netzkabels auf den Stecker des Sicherheits-Tastschalters stecken.
2. Mit dem Netzkabel eine Schlaufe bilden und in die Kabelzugentlastung einhängen. Die Schlaufe so lang lassen, dass die Kabelzugentlastung von einer Seite zur anderen gleiten kann.

Gefahr!

Das Gerät nie an Netzsteckdosen ohne Fehlerstromschutzschalter betreiben.

Arbeitstiefe einstellen (Bild D)



Achtung!

Die Arbeitstiefe nur bei abgeschaltetem Motor und stillstehender Messerwelle einstellen.

Die Arbeitstiefe der Messerwelle an der Wählscheibe einstellen.

1. Vertikutierer am Holm nach hinten kippen.
2. Drehschalter nach unten drücken und auf Stufe „2“ drehen.

Positionen auf der Wählscheibe:

1 - 5 = Einstellung der Arbeitstiefe (Bild D)



Bei neuen Messern die Wählscheibe max. auf Position 2 stellen!

Die richtige Arbeitstiefe richtet sich nach:

- dem Rasenzustand
- der Messerabnutzung

Bei zu tief eingestellter Arbeitstiefe:

- bleibt der Vertikutierer stehen
- zieht der Motor nicht durch

In diesem Fall Wählscheibe auf geringere Arbeitstiefe zurückdrehen.



Vor dem Vertikutieren den Rasen immer mähen.

Motor starten (Bild F, G)

1. Taster des Sicherheits-Tastschalters drücken und gedrückt halten.
2. Sicherheitsbügel gegen den Holm ziehen. Der Motor startet.



Der Sicherheitsbügel rastet nicht ein. Er muss während der ganzen Zeit gehalten werden.

3. Taster des Sicherheits-Tastschalters loslassen.

Motor ausschalten

1. Sicherheitsbügel loslassen. Dieser geht automatisch in die Nullstellung. Der Motor ist ausgeschaltet.



Gefahr durch Schnittverletzungen!

Messerwelle läuft nach! Nach Abschalten nicht sofort unter das Gerät fassen.

Fangbox ein-/aushängen

1. Vor dem Ein-/Aushängen der Fangbox den Motor ausschalten.
2. Stillstand der Messerwelle abwarten.

Allgemeine Hinweise zum Betrieb

- Zum Starten des Gerätes muss das Schneidwerk vollständig freigängig sein
- Anschlussleitung aus dem Arbeitsbereich fernhalten
- Hände und Füße nicht in die Nähe rotierender Teile bringen
- Das Gerät nur am Führungsholm steuern. Dadurch ist der Sicherheitsabstand vorgegeben
- Besondere Aufmerksamkeit beim Umkehren mit dem Vertikutierer oder beim Heranziehen des Geräts
- An Abhängen auf sicheren Stand achten
- Immer quer zum Hang vertikutieren
- Nie an steilen Abhängen vertikutieren
- Vertikutierer nur im Schritt-Tempo führen
- Gerät nie mit laufendem Motor kippen oder transportieren
- Vom Fachmann prüfen lassen:
 - nach Auffahren auf ein Hindernis
 - bei sofortigem Stillstand des Motors
 - bei verbogenem Messer
 - bei verbogener Messerwelle
 - bei defektem Keilriemen

Wartung und Pflege



Gefahr!

Verletzungsgefahr an der Messerwelle.
Schutzhandschuhe tragen!



Das Motorgehäuse darf nicht geöffnet werden.
Wartung und Reparatur des Motors müssen in einer autorisierten Fachwerkstatt erfolgen.

- Vor allen Wartungs- und Reinigungsarbeiten den Netzstecker ziehen! Stillstand der Welle abwarten.
- Nur Original-Ersatzteile verwenden.
- Abgenutzte oder beschädigte Arbeitswerkzeuge und Bolzen nur satzweise tauschen, um Unwucht zu vermeiden.
- Gerät nicht mit Wasser abspritzen! Eindringendes Wasser kann den Motor und den Sicherheits-Tastschalter zerstören.
- Das Gerät nach jedem Gebrauch reinigen (Spachtel, Lappen etc.).

Messerwelle ausbauen (Bild H)

1. Schraube (1) des Lagers herauserschrauben.
2. Lagerhälfte (2) hochklappen.
3. Messerwelle aus der unteren Lagerhälfte heben und aus der Antriebseite (3) herausziehen.

Der Einbau erfolgt in umgekehrter Reihenfolge.

Messer ausbauen (Bild I)



Vor dem Ausbau der Messer auf deren Einbaulage achten!

1. Sechskant-Schraube (1) herauserschrauben.
2. Kugellager (2) vorsichtig von der Welle (8) abziehen.
3. Druckring(3), Scheibe (4) und kurze Distanzhülse (5) von der Welle abziehen
4. Messer (6) und lange Distanzhülsen nacheinander abziehen.

Der Einbau erfolgt in umgekehrter Reihenfolge.

Hilfe bei Störungen

Störung	Hilfe
Motor läuft nicht	<ul style="list-style-type: none"> ■ Anschlussleitung sowie Leitungsschutzschalter überprüfen ■ Motorschalterbügel zum Oberholm drücken. ■ Geringere Arbeitstiefe wählen.
Welle dreht nicht	<ul style="list-style-type: none"> ■ Geringere Arbeitstiefe wählen. ■ Messer freiräumen ■ Kundendienstwerkstatt aufsuchen
Motorleistung lässt nach	<ul style="list-style-type: none"> ■ Geringere Arbeitstiefe wählen. ■ Abgenutzte Messer austauschen. ■ Gehäuse reinigen ■ Rasen mähen (Rasenhöhe zu hoch).
schlechte Vertikutierleistung	<ul style="list-style-type: none"> ■ geringere Arbeitstiefe wählen. ■ abgenutzte Messer austauschen.
Unruhiger Lauf Gerät vibriert	<ul style="list-style-type: none"> ■ Schadhafte Messer. ■ Kundendienstwerkstatt aufsuchen.

Störungen, die mit Hilfe dieser Tabelle nicht behoben werden können müssen in einer autorisierten Fachwerkstatt behoben werden.

Entsorgung



Ausgediente Geräte, Batterien oder Akkus nicht über den Hausmüll entsorgen!

Verpackung, Gerät und Zubehör sind aus recyclingfähigen Materialien hergestellt und entsprechend zu entsorgen.

Hiermit erklären wir, dass dieses Produkt, in der von uns in Verkehr gebrachten Ausführung, den Anforderungen der harmonisierten EG-Richtlinien, EG-Sicherheitsstandards und den produktspezifischen Standards entspricht.

Produkt

Vertikutierer

Seriennummer

G1401405

Hersteller

AL-KO Geräte GmbH

Ichenhauser Str. 14

89359 KOETZ

DEUTSCHLAND

Bevollmächtigter

Andreas Hedrich

Ichenhauser Str. 14

89359 KOETZ

DEUTSCHLAND

Typ

32.5 VE Basic Care Classic

EG-Richtlinien

2006/42/EG

2014/30/EU

2000/14/EG

2011/65/EU

2014/35/EU

Harmonisierte Normen

EN 60335-1:2002+A1+A11+A12+A2+A13

EN 13684+A3

EN 60335-2-92

**Schalleistungspegel
gemessen / garantiert**

EN ISO 3744

98 / 99 dB(A)

Konformitätsbewertung

2000/14/EG

Anhang V

Kötz, 01.07.2016



Wolfgang Hergeth, Managing Director

Garantie

Etwaige Material- oder Herstellungsfehler am Gerät beseitigen wir während der gesetzlichen Verjährungsfrist für Mängelansprüche entsprechend unserer Wahl durch Reparatur oder Ersatzlieferung. Die Verjährungsfrist bestimmt sich jeweils nach dem Recht des Landes, in dem das Gerät gekauft wurde.

Unsere Garantiezusage gilt nur bei:

- Sachgemäßer Behandlung des Gerätes
- Beachtung der Bedienungsanleitung
- Verwendung von Original-Ersatzteilen

Die Garantie erlischt bei:

- Reparaturversuchen am Gerät
- Technischen Veränderungen am Gerät
- nicht bestimmungsgemäßer Verwendung (z. B. gewerblicher oder kommunaler Nutzung)

Von der Garantie ausgeschlossen sind:

- Lackschäden, die auf normale Abnutzung zurückzuführen sind
- Verschleißteile, die auf der Ersatzteilkarte mit Rahmen xxx xxx (x) gekennzeichnet sind
- Verbrennungsmotoren – Für diese gelten die separaten Garantiebestimmungen der jeweiligen Motorenhersteller

Im Garantiefall wenden Sie sich bitte mit dieser Garantieerklärung und dem Kaufbeleg an Ihren Händler oder die nächste autorisierte Kundendienststelle. Durch diese Garantiezusage bleiben die gesetzlichen Mängelansprüche des Käufers gegenüber dem Verkäufer unberührt.

Introduction

- Please read this document before starting to use the machine. This is essential for safe working and trouble-free handling.
- Comply with the safety and warning instructions in this documentation and on the machine.
- This document is a permanent component of the described product, and should remain with the machine if it is sold to someone else.













Explanation of symbols

Important!

Following these warning instructions can help to avoid personal injuries and/or damage to property.

 Special instructions for ease of understanding and regarding handling.

Symbols on the machine

 	Before starting operation Read the operating instructions!
 	Keep third parties out of the danger area!
 	Disconnect the mains plug before working on the blade system!
 	Important – danger! Keep the connection cable away from the cutting tools.
 	Important – danger! Keep your hands and feet away from the cutting tools. Disconnect the mains plug immediately if the mains cable is damaged.
 	Wear protective glasses! Wear ear defenders!

Designated use

This machine is intended for loosening and aerating a lawn (scarifying) in private applications, and is only allowed to be used on dried lawns which have been mown short.

Any use not in accordance with this designated use shall be regarded as misuse.

Important!

The machine is not allowed to be used in commercial applications.

Safety notes

- Only use the machine if it is in perfect technical condition
- Protect the machine against moisture
- Do not deactivate safety and protective devices
- Wear protective glasses and ear defenders
- Wear long trousers and sturdy shoes
- Keep your hands and feet away from the blade system
- Keep third parties out of the danger area
- Remove foreign bodies from the working area
- When leaving the machine:
 - Switch off the motor
 - Wait for the blade system to come to a stop
 - Disconnect from the mains
- Do not leave the machine unsupervised
- Children, or other people who are not familiar with the operating instructions, are not allowed to use the machine
- Do not operate the machine if you are under the influence of alcohol, drugs or medication
- Comply with the local regulations on minimum age of people operating the machine

Safety and protective devices

Motor protection switch

The motor protection switch switches off the scarifier if the motor is overloaded. Do not deactivate the function of the motor protection switch.

Proceed as follows if the motor protection switch has switched off the machine:

1. Disconnect the machine from the mains.
2. Determine the cause of the overload.
3. After allowing the machine to cool down for 2 to 3 minutes, reconnect the power cable and start operating the machine.

Operator presence control

The machine is equipped with an operator presence control which stops the machine when it is released.

Danger!

Do not deactivate the function of the operator presence control.

Rear flap

The machine is equipped with a rear flap.

Visual safety indicator (Fig. C, Fig. H)

The visual safety indicator displays when the work shaft is secured. The work shaft is secured correctly when the green mark is visible (5 mm).

Assembly

Assemble the machine in accordance with the illustrations (Figs. A, B).

Important!

The machine is not allowed to be operated unless it has been fully assembled.

Startup

Important!

Always perform a visual check prior to startup. Do not operate the machine if the blade system and/or the fastening parts are loose, damaged or worn.

- Comply with working time regulations in force in your country

Power cable safety

- Only use rubber-sheathed cables with quality H05RN-F acc. to DIN/VDE 0282 with a conductor cross section of 3 phases per x 1.5 mm²
- The type designation must be marked on the power cable. The plug and coupling socket must be made from rubber or sheathed in rubber, and be in accordance with DIN/VDE 0620
- Only use a power cable with sufficient length
- The power cable, plug and coupling socket must be protected against splash water

- Repairs on the power cable, plug and coupling socket are only allowed to be carried out by authorised specialist companies. A defective power cable (e.g. with cracks, cuts, crushed or kinked points in the insulation) is not allowed to be used
- Protect the plug connections against moisture

Danger!

Do not damage or cut the power cable.

If the power cable is damaged, immediately disconnect it from the mains.

Electrical requirements

- 230 V/50 Hz alternating current
- Minimum cross section
- Power cable = 1.5 mm²
- Minimum fusing of mains connection = 10 A
- Residual-current circuit breaker (RCCB)
- Maximum tripping current = 30 mA.

Establishing the mains connection (Fig. E)

1. Connect the coupling part of the power cable to the plug on the safety pushbutton switch.
2. Coil the power cable into a loop and hook it into the cable strain relief. Leave the loop long enough for the cable strain relief to be able to slide from one side to the other.

Danger!

Never operate the machine from mains sockets which do not have a residual-current circuit breaker.

Setting the working depth (Fig. D)

Important!

Only set the working depth if the motor is switched off and the blade shaft is stopped.

Set the working depth of the blade shaft at the dial selector.

1. Tilt the scarifier backwards with the handlebar.
2. Push the twist switch down and turn it to level "2".

Positions on the dial selector:

1 - 5 = Setting the working depth (Fig. D)

 With new blades, set the dial selector to position 2 at most!

The correct working depth depends on:

- the condition of the lawn
- the wear on the blades

If the working depth is incorrect:

- the scarifier will stop
- the motor will stall

In this case, move the dial selector back to a shallower working depth.



Always mow the lawn before scarifying.

Starting the motor (Fig. F, G)

1. Push and hold the button of the safety pushbutton switch.
2. Pull the operator presence control against the handlebar. The motor starts.



The operator presence control does not lock in place. It must be held in place all the time.

3. Release the button of the safety pushbutton switch.

Switching off the motor

1. Release the operator presence control. It automatically returns to its initial position. The motor is switched off.



Danger of lacerations!

The blade shaft keeps turning under its own momentum! After switching off, do not reach under the machine straight away.

Hooking in/unhooking the grass catcher

1. Switch off the motor before hooking in/unhooking the grass catcher.
2. Wait for the blade shaft to come to a stop

General notes on operation

- The blade system must be able to turn entirely freely in order for the machine to be started
- Keep the power cable out of the working area
- Do not place your hands and feet close to any rotating parts
- Only control the machine using the handlebar. This ensures the necessary safety clearance.

- Be particularly careful when turning the scarifier or if you are pulling the machine behind you
- Make sure you can stand securely on slopes
- Always scarify across the slope
- Never scarify on steep slopes
- Always scarify at walking pace
- Never tilt or transport the machine when the motor is running
- Have the machine checked by a specialist if the following events occur:

- After running into an obstacle
- If the motor stops suddenly
- If a blade is bent
- If the blade shaft is bent
- If the V-belt is defective

Maintenance and care



Danger!

Risk of injury on the blade shaft.
Wear protective gloves!



The user cannot open the motor enclosure for maintenance, such maintenance must be done by an authorised specialist workshop.

- Disconnect the mains plug before any maintenance and cleaning work! Wait for the shaft to come to a stop.
- Only use genuine spare parts.
- Only renew worn or damaged implements and pins as a set, in order to avoid imbalances.
- Do not spray the machine with water! Water ingress can cause irreparable damage to the motor and the safety pushbutton switch.
- Clean the machine after each use (scraper, cloth, etc.).

Removing the blade shaft (Fig. H)

1. Unscrew and remove the screw (1) of the bearing.
2. Fold up the bearing half (2).
3. Lift the blade shaft out of the lower bearing half and pull it out of the drive side (3).

Install in the reverse sequence.

Removing the blades (Fig. 1)



Before removing the blades, check their installation position!

1. Unscrew and remove the hexagon bolt (1).
2. Carefully pull the ball bearing (2) off the shaft (8).
3. Pull the thrust ring (3), washer (4) and short spacer tube (5) off the shaft.
4. Pull off the blades (6) and long spacer tubes one after another.

Install in the reverse sequence.

Disposal



Do not dispose of worn-out machines or spent batteries (including rechargeable batteries) in domestic waste!

The packaging, machine and accessories are made from recyclable materials and must be disposed of accordingly.

Help in case of malfunctions

Malfunction	Help
Motor does not run	<ul style="list-style-type: none"> ■ Check the power cable and the residual-current circuit breaker ■ Push the operator presence control towards the top handlebar. ■ Select a lower working depth.
Shaft does not rotate	<ul style="list-style-type: none"> ■ Select a lower working depth. ■ Clear the blades. ■ Contact a customer service workshop.
The motor is losing power	<ul style="list-style-type: none"> ■ Select a lower working depth. ■ Renew worn blades. ■ Clean the housing. ■ Mow the lawn (grass is too long).
Poor scarifying performance	<ul style="list-style-type: none"> ■ Select a lower working depth. ■ Renew worn blades.
Machine is not running smoothly Machine is vibrating	<ul style="list-style-type: none"> ■ Damaged blades. ■ Contact a customer service workshop.

Malfunctions that cannot be rectified using this table must be attended to by an authorised specialist workshop.

EC declaration of conformity

EN

We hereby declare that this product, in the form in which it is marketed, meets the requirements of the harmonised EU guidelines, EU safety standards, and the product-specific standards.

Product

Scarifier

Serial number

G1401405

Manufacturer

AL-KO Geräte GmbH
Ichenhauser Str. 14
89359 KOETZ
DEUTSCHLAND

Executive Officer

Andreas Hedrich
Ichenhauser Str. 14
89359 KOETZ
DEUTSCHLAND

Model

32.5 VE Basic Care Classic

EU directives

2006/42/EG
2014/30/EU
2000/14/EG
2011/65/EU
2014/35/EU

Harmonised standards

EN 60335-1:2002+A1+A11+A12+A2+A13
EN 13684+A3
EN 60335-2-92

Sound power level measured / guaranteed

EN ISO 3744

98 / 99 dB(A)

Conformity evaluation

2000/14/EG
Appendix V

Kötz, 01.07.2016

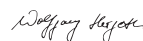

Wolfgang Hergeth, Managing Director

Warranty

If any material or manufacturing defects are found during the statutory customer protection period, we will either repair or replace the equipment, whichever we consider the more appropriate. This statutory period may vary according to the legislation in force in the country where the equipment was purchased.

Our warranty is valid only if:

- The equipment has been used properly
- The operating instructions have been followed
- Genuine replacement parts have been used

The warranty is no longer valid if:

- The equipment has been tampered with
- Technical modifications have been made
- The trimmer was not used for its intended purpose (for example, used for commercial or communal applications)

The following are not covered by warranty:

- Paint damage due to normal wear
- Wear parts identified by a border [XXX XXX (X)] on the spare parts list
- Combustion motors – these are covered by a separate warranty from the manufacturer concerned

To make a claim under warranty, please take this statement of warranty and proof of purchase to the nearest authorised customer service centre. This warranty does not affect the usual statutory rights of the customer relative to the seller.

Inleiding

- Lees deze documentatie vóór de ingebruikname door. Dit is een voorwaarde voor veilig werken en storingsvrij gebruik.
- Neem de veiligheids- en waarschuwingsinstructies in deze documentatie en op het apparaat in acht.
- Deze documentatie vormt een vast onderdeel van het beschreven product en moet bij verkoop eveneens aan de koper overgedragen worden.

Verklaring van tekens

Let op!

Het nauwkeurig opvolgen van deze waarschuwingsinstructies kan schade aan personen of zaken voorkomen.



Speciale aanwijzingen voor meer duidelijkheid en beter gebruik.

Symbolen op het apparaat

	Lees vóór ingebruikname de gebruikshandleiding door!
	Houd anderen uit de buurt van de gevarezone!
	Haal vóór werkzaamheden aan het messensysteem de stekker los!
	Let op: gevaar! Houd de aansluitkabel uit de buurt van het messensysteem.
	Let op: gevaar! Houd handen en voeten uit de buurt van het messensysteem. Haal bij beschadiging van het netsnoer de stekker meteen los.
	Draag een veiligheidsbril! Draag gehoorbescherming!

Reglementair gebruik

Dit apparaat voor particulier gebruik is bedoeld voor het loswerken en beluchten van gazons (verticuteren) en mag uitsluitend bij droog, kort gemaaid gras worden gebruikt.

Een andere hiervan afwijkende toepassing wordt gezien als niet-reglementair.

Let op!

Het apparaat mag niet voor professioneel gebruik ingezet worden.

Veiligheidsinstructies

- Gebruik het apparaat uitsluitend in onbeschadigde toestand
- Bescherm het apparaat tegen vochtigheid
- Zet de veiligheids- en beveiligingsvoorzieningen niet buiten werking
- Draag een veiligheidsbril en gehoorbescherming
- Draag een lange broek en stevig schoeisel
- Houd handen en voeten uit de buurt van het messensysteem
- Houd anderen uit de buurt van de gevarezone
- Verwijder vreemde voorwerpen uit het te bewerken terrein
- Als u het apparaat achterlaat:
 - Zet de motor uit
 - Wacht tot het messensysteem stilstaat
 - Haal de stekker los
- Laat het apparaat niet zonder toezicht achter
- Kinderen of andere personen die de gebruikshandleiding niet kennen, mogen het apparaat niet gebruiken
- Bedien het apparaat niet als u onder invloed bent van alcohol, drugs of geneesmiddelen
- Neem de plaatselijke voorschriften in acht inzake de minimumleeftijd van de bediener

Veiligheids- en beveiligingsvoorzieningen

Motorbeveiligingsschakelaar

Bij overbelasting van de verticuteermachine schakelt de motorbeveiligingsschakelaar de motor uit. De motorbeveiligingsschakelaar mag niet buiten werking worden gezet.

Als de motorbeveiligingsschakelaar het apparaat het uitgezet, ga dan als volgt te werk:

1. Haal het apparaat van het stroomnetwerk.
2. Los de oorzaak van de overbelasting op.
3. Herstel na een afkoeltijd van 2 tot 3 minuten de stroomtoevoer weer en neem het apparaat in gebruik.

Veiligheidsschakelbeugel

Het apparaat is voorzien van een veiligheidsschakelbeugel die, nadat deze is losgelaten, ervoor zorgt dat het apparaat stopt.



Gevaar!

Zet de veiligheidsschakelbeugel niet buiten werking.

Achterkap

Het apparaat is voorzien van een achterkap.

Optische veiligheidsindicatie (afbeelding C, H)

De optische veiligheidsindicatie geeft de bevestiging weer van de werkas. Bij een zichtbare groene markering (5 mm) is de werkas op de juiste wijze bevestigd.

Montage

Monteer het apparaat conform de tekeningen (afbeelding A, B).



Let op!

Pas na volledige montage mag het apparaat gebruikt worden.

Ingebruikname



Let op!

Voer vóór ingebruikname altijd een visuele controle uit. Met loszittende, beschadigde of versleten mes- en/of bevestigingsonderdelen mag het apparaat niet gebruikt worden.

- Neem de landspecifieke voorschriften voor de gebruiksduur in acht

Veiligheid voedingskabel

- Gebruik uitsluitend rubberen snoeren van de kwaliteit H05RN-F conform DIN/VDE 0282 met een leidingdiameter van $3 \times 1,5 \text{ mm}^2$.
- De typeaanduiding moet vermeld zijn op de voedingskabel. De stekker en de koppeling moeten van rubber of met rubber ommanteld zijn en voldoen aan DIN/VDE 0620.
- Gebruik uitsluitend een voedingskabel met een afdoende lengte.

- De voedingskabel, stekker en koppeling moeten spatwatervrij zijn.
- Reparaties aan de voedingskabel, de stekker en de koppeling mogen uitsluitend door geautoriseerde vakbedrijven worden uitgevoerd. Een defecte voedingskabel (bijv. met scheuren, met ingesneden, geplette of geknikte plekken in de isolatie) mag niet gebruikt worden.
- Bescherm steekverbindingen tegen vocht.



Gevaar!

De voedingskabel niet beschadigen of doorsnijden.

In geval van schade moet de voedingskabel meteen van het stroomnetwerk gehaald worden.

Voorwaarden electriciteitsvoorziening

- 230 V/50 Hz wisselstroom
- Minimum diameter
- Voedingskabel = $1,5 \text{ mm}^2$
- Minimale beveiliging netaansluiting = 10 A
- Aardlekschakelaar
- Maximale uitschakelstroom = 30 mA.

Stroomaansluiting herstellen (afbeelding E)

1. Steek de koppeling van de stroomkabel in de stekker van de veiligheidsdrukschakelaar.
2. Maak een lus van de voedingskabel en hang deze in de kabeltrekontlasting. Maak de lus zo lang dat de kabeltrekontlasting van de ene naar de andere kant kan glijden.

Gevaar!

Gebruik het apparaat nooit met een stekkerdoos zonder aardlekschakelaar.

Werkdiepte instellen (afbeelding D)



Let op!

Stel de werkdiepte uitsluitend in als de motor uitstaat en de meswals stilstaat.

Stel de werkdiepte van de meswals in met de keuzeknop.

1. Kantel de verticuteermachine met de duwboom naar achteren.
2. Duw de draaischakelaar omlaag en draai in stand "2".

Standen van de keuzeknop:

1 - 5 = instelling van de werkdiepte (afbeelding D)

 Zet bij nieuwe messen de keuzeknop max. op stand 2!

De juiste werkdiepte wordt bepaald aan de hand van:

- de toestand van het gazon
- de slijtage van de messen

Bij een onjuiste werkdiepte:

- blijft de verticuteermachine steken
- trekt de motor niet door

Zet de keuzeknop in dat geval op een minder lage werkdiepte.

 Maai altijd het gras voordat u gaat verticuteren.

De motor starten (afbeelding F, G)

1. De knop van de veiligheidsdrukschakelaar indrukken en ingedrukt houden.
2. Trek de veiligheidsbeugel tegen de duwboom. De motor start.

 De veiligheidsbeugel wordt niet vastgezet. Deze moet de gehele tijd vastgehouden worden.

3. Knop van de veiligheidsdrukschakelaar loslaten.

De motor uitzetten

1. Veiligheidsbeugel loslaten. Deze gaat automatisch naar de beginstand. De motor is uitgeschakeld.

Gevaar voor snijletsel!

De meswals blijft even doordraaien! Grijp na het uitschakelen niet meteen onder het apparaat.

Opvangbak aan-/loskoppelen

1. Schakel de motor uit voordat u de opvangbak aan-/loskoppelt.
2. Wacht tot de meswals tot stilstand is gekomen.

Algemene aanwijzingen voor het gebruik

- Om het apparaat te kunnen starten, moet het mes-sensysteem een volledige vrij kunnen lopen
- Houd de aansluitleiding uit de buurt van het te bewerken terrein

- B brengen handen en voeten niet in de buurt van roterende onderdelen
- M manoeuvreer het apparaat uitsluitend met behulp van de duwboom. Daardoor is een veilige afstand gewaarborgd
- W wees extra alert bij het omkeren van de verticuteermachine of als u het apparaat naar u toetrekt
- Z zorg ervoor dat u veilig op hellingen staat
- V verticuteer altijd dwars op de helling
- V verticuteer nooit op steile hellingen
- G gebruik de verticuteermachine uitsluitend in wandeltempo
- H het apparaat nooit met lopende motor kantelen of vervoeren
- C controle door een vakman is nodig:
 - w wanneer er tegen een obstakel is gereden
 - b bij onmiddellijke stilstand van de motor
 - v bij een verbogen mes
 - v bij een verbogen meswals
 - b bij een defecte V-snaar

Onderhoud en verzorging

Gevaar!

Kans op letsel door de meswals.
Draag beschermende handschoenen!

- H haal voorafgaand aan alle onderhouds- en reinigingswerkzaamheden de stekker los! Wacht tot de wals tot stilstand is gekomen.
- D de behuizing mag niet geopend worden.
- G gebruik uitsluitend originele reserveonderdelen.
- V vervang versleten of beschadigd werkgereedschap en bouten per set om onbelang te voorkomen.
- S spuit het apparaat niet schoon met water! Indringend water kan de motor en de veiligheidsdrukschakelaar vernielen.
- M maak het apparaat na ieder gebruik schoon (spatel, doek, etc.).

Meswals demonteren (afbeelding H)

1. Draai de schroef (1) van de lager eruit.
 2. Klap de lagerheft (2) omhoog.
 3. Til de meswals uit de onderste lagerheft en trek deze eruit aan de aandrijfkant (3).
- De montage vindt plaats in omgekeerde volgorde.

Messen demonteren (afbeelding I)



Let vóór de demontage van de messen op hun inbouwpositie!

1. Draai de zeskantbout (1) eruit.
2. Trek de kogellager (2) voorzichtig van de wals (8).
3. Haal de klemring (3), schijf (4) en korte afstandshuls (5) van de wals.
4. Verwijder achtereenvolgens de messen (6) en de lange afstandshulzen.

De montage vindt plaats in omgekeerde volgorde.

Afvoer



Gebruikte apparaten, batterijen of accu's niet afvoeren via het huisvuil!

Verpakking, apparaat en toebehoren zijn vervaardigd uit materialen die voor recycling geschikt zijn en moeten dienovereenkomstig worden afgevoerd.

Storingen oplossen

Storing	Oplossing
Motor loopt niet	<ul style="list-style-type: none"> ■ Controleer de aansluitleiding alsmede de stroomonderbreker ■ Druk de motorschakelaar tegen het bovendee van de duwboom. ■ Selecteer een kleinere werkdiepte.
Wals draait niet	<ul style="list-style-type: none"> ■ Selecteer een kleinere werkdiepte. ■ Messen schoonvegen ■ Werkplaats klantenservice bezoeken
Motorvermogen is onvoldoende	<ul style="list-style-type: none"> ■ Selecteer een kleinere werkdiepte. ■ Vervang versleten messen. ■ Maak de behuizing schoon ■ Maai het gras (gras te hoog).
Slecht verticalevermogen	<ul style="list-style-type: none"> ■ Selecteer een kleinere werkdiepte. ■ Versleten messen vervangen.
Onregelmatige loop Apparaat trilt	<ul style="list-style-type: none"> ■ Defecte messen. ■ Werkplaats klantenservice bezoeken.

Storingen die met behulp van deze tabel niet opgelost worden, moeten door een geautoriseerd vakbedrijf hersteld worden.

EG-conformiteitsverklaring**NL**

Hiermee verklaren wij, dat dit product, in de door ons in het verkeer gebrachte uitvoering, voldoet aan de eisen van de geharmoniseerde EU-richtlijnen, EU-veiligheidsnormen en de productspecifieke normen.

Product

Verticuteermachine

Serienummer

G1401405

Fabrikant

AL-KO Geräte GmbH

Ichenhauser Str. 14

89359 KOETZ

DEUTSCHLAND

Gevolmachtigde

Andreas Hedrich

Ichenhauser Str. 14

89359 KOETZ

DEUTSCHLAND

Type

32.5 VE Basic Care Classic

EU-richtlijnen

2006/42/EG

2014/30/EU

2000/14/EG

2011/65/EU

2014/35/EU

Geharmoniseerde normen

EN 60335-1:2002+A1+A11+A12+A2+A13

EN 13684+A3

EN 60335-2-92

**Geluidsniveau
gemeten / gegarandeerd**

EN ISO 3744

98 / 99 dB(A)

Conformiteitsbeoordeling

2000/14/EG

Bijlage V

Kötz, 01.07.2016

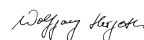

Wolfgang Hergeth, Managing Director

Garantie

Eventuele materiaal- of fabricagefouten aan het apparaat verhelpen we gedurende de wettelijke termijn voor garantieaanspraken naar onze keuze door reparatie of een vervangende levering. Deze garantietermijn wordt bepaald door de wetgeving in het land, waar het apparaat is gekocht.

Onze garantietoezegging geldt enkel bij:

- correcte behandeling van het apparaat
- inachtneming van de bedieningshandleiding
- gebruik van originele reserveonderdelen

De garantie vervalt bij:

- pogingen tot reparatie van het apparaat
- technische wijzigingen aan het apparaat
- gebruik dat niet in overeenstemming is met de bestemming (bijvoorbeeld bedrijfsmatig of gemeentelijk gebruik)

Uitgesloten van de garantie zijn:

- lakschade die is veroorzaakt door normale slijtage
- slijtageonderdelen, die op de kaart met reserveonderdelen zijn gekenmerkt met de omkadering **[XXX XXX (X)]**
- verbrandingsmotoren – hiervoor gelden de aparte garantiebepalingen van de betreffende motorfabrikant

Bij garantieaanspraken kunt u zich met deze garantieverklaring en het aankoopbewijs wenden tot de distributeur of de bevoegde klantenservice bij u in de buurt. Met deze garantietoezegging blijven de wettelijke aanspraken bij gebreken van de koper tegenover de verkoper onverkort van kracht.

Introduction

- Lisez cette documentation avant la mise en service. Ceci est la condition préalable à un travail en sécurité et une utilisation sans pannes.
- Observez les consignes de sécurité et les avertissements présentés dans cette documentation et apposés sur l'appareil.
- Cette documentation est partie intégrante permanente du produit décrit et doit être remise à l'acheteur avec lui en cas de vente.





Explication des symboles

Attention !

Le respect impératif de ces avertissements peut éviter des dommages aux personnes et/ou aux biens.

 Remarques spéciales permettant une meilleure compréhension et utilisation de l'appareil.

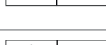
Symboles apposés sur l'appareil

	Lire le manuel d'utilisation avant la mise en service !
	Interdire l'accès à la zone dangereuse !
	Retirer le connecteur d'alimentation avant toute opération sur le système de coupe !
	Attention, danger ! Tenir le câble d'alimentation électrique hors de portée du système de coupe.
	Attention, danger ! Tenir les mains et les pieds hors de portée du système de coupe. En cas de dommage sur le câble d'alimentation, retirer immédiatement le connecteur de la prise électrique.
	Porter des lunettes de sécurité ! Porter un casque de protection auditive !

Utilisation conforme

Cet appareil est destiné à l'ameublement et à l'aération du gazon dans le secteur domestique et doit être utilisé uniquement sur une herbe sèche et coupée ras. Toute autre utilisation dépassant ce cadre est considérée comme non conforme.

Attention !

L'appareil ne doit pas être utilisé dans un cadre commercial.

Consignes de sécurité

- Utiliser l'appareil uniquement lorsqu'il se trouve en parfait état.
- Protéger l'appareil contre l'humidité.
- Ne jamais mettre hors service les dispositifs de sécurité et de protection.
- Porter des lunettes de protection et un casque de protection auditive.
- Porter des pantalons longs et des chaussures solides.
- Tenir les mains et les pieds hors de portée du système de coupe.
- Interdire l'accès à la zone dangereuse.
- Retirer tout corps étranger de la zone de travail.
- Lorsque vous quittez l'appareil :
 - Couper le moteur.
 - Attendre l'immobilisation du système de coupe.
 - Débrancher l'appareil du réseau électrique.
- Ne pas laisser l'appareil sans surveillance.
- L'utilisation de l'appareil par des enfants ou toute autre personne qui ne connaîtrait pas le manuel d'utilisation est interdite.
- Ne pas utiliser l'appareil sous l'influence de l'alcool, de stupéfiants ou de médicaments.
- Respecter les prescriptions locales concernant l'âge minimum des personnes autorisées à utiliser l'appareil.

Dispositifs de sécurité et de protection

Disjoncteur-protecteur de moteur

Le disjoncteur-protecteur coupe le moteur en cas de surcharge du scarificateur. Le disjoncteur-protecteur de moteur ne doit jamais être mis hors service.

Lorsque le disjoncteur-protecteur de moteur a coupé l'appareil, procéder comme suit :

1. Débrancher l'appareil du réseau électrique.
2. Éliminer la cause de la surcharge.
3. Après un temps de refroidissement de 2 à 3 minutes, rétablir l'alimentation électrique et mettre l'appareil en service.

Interrupteur de sécurité

L'appareil est équipé d'un interrupteur de sécurité qui stoppe l'appareil lorsqu'il est relâché.

Danger !

Ne pas mettre l'interrupteur de sécurité hors service.

Volet arrière

L'appareil est équipé d'un volet arrière.

Témoin visuel de sécurité (Illustrations C, H)

Le témoin visuel de sécurité indique le verrouillage de l'arbre de travail. Lorsque le marquage vert est visible (5 mm), l'arbre de travail est correctement fixé.

Montage

Monter l'appareil conformément aux illustrations (Illustrations A, B).

Attention !

L'appareil doit être utilisé uniquement lorsque le montage est entièrement achevé.

Mise en service

Attention !

Toujours effectuer un contrôle visuel avant la mise en service. L'appareil ne doit pas être utilisé avec un système de coupe et/ou des éléments de fixation desserrés, endommagés ou usés.

- Observer les prescriptions légales nationales pour ce qui concerne les horaires d'utilisation.

Sécurité du câble d'alimentation

- Utiliser uniquement un câble caoutchouc de qualité H05RN-F conforme à la norme DIN/VDE 0282 présentant une section de $3 \times 1,5 \text{ mm}^2$.
- La désignation de type doit être marquée sur le câble d'alimentation. Le connecteur et le boîtier de raccordement doivent être en caoutchouc ou gainés de caoutchouc et satisfaire aux spécifications de la norme DIN/VDE 0620.
- Utiliser uniquement un câble d'alimentation présentant une longueur suffisante.
- Le câble d'alimentation, le connecteur et le boîtier de raccordement doivent être protégés contre les projections d'eau.

- Les réparations du câble d'alimentation électrique, du connecteur et du boîtier de raccordement doivent être effectuées uniquement par des ateliers agréés. Ne pas utiliser de câble d'alimentation défectueux (dont l'isolation présente p. ex. des fissures, des coupures, des écrasements ou des coudes).
- Protéger les connexions électriques de l'humidité.

Danger !

Ne pas endommager ni couper le câble d'alimentation électrique.

En cas de dommage, débrancher immédiatement le câble d'alimentation électrique du réseau.

Conditions électriques préalables

- Courant alternatif 230 V/50 Hz
- Section minimum
- Câble d'alimentation électrique = $1,5 \text{ mm}^2$
- Puissance minimum de fusible du raccordement au réseau = 10 A
- Interrupteur différentiel (FI)
- Courant maximum de déclenchement = 30 mA

Établir la connexion avec le réseau (Illust. E)

1. Enficher le connecteur du câble d'alimentation électrique dans la prise de l'interrupteur de sécurité.
2. Former une boucle avec le câble électrique et la suspendre dans le dispositif de décharge de traction. La boucle doit être suffisamment longue pour que le dispositif de décharge de traction glisse d'un côté à l'autre.

Danger !

Ne jamais brancher l'appareil sur des prises de courant qui ne sont pas raccordées à un interrupteur différentiel.

Régler la profondeur de travail (Illustration D)

Attention !

Le réglage de la profondeur de travail doit être effectué uniquement lorsque le moteur est à l'arrêt et que l'arbre de travail est immobile.

Régler la profondeur de travail de l'arbre avec le sélecteur.

1. Basculer le scarificateur vers l'arrière en le tenant par le guidon.

- Enfoncer le commutateur tournant et le placer sur la position « 2 ».

Positions sur le sélecteur :

1 - 5 = Réglage de la profondeur de travail (Illus. D)



Lorsque les couteaux sont neufs, placer le sélecteur sur la position « 2 » maximum !

La profondeur de travail correcte dépend de :

- L'état du gazon
- L'usure des couteaux

En cas de profondeur de travail incorrecte :

- Le scarificateur s'immobilise
- Le moteur ne « tire » pas

Dans ce cas, placer le sélecteur sur une profondeur de travail moins importante.



Toujours tondre avant d'utiliser le scarificateur.

Lancer le moteur (Illustrations F, G)

- Enfoncer et maintenir enfoncé le bouton de l'interrupteur de sécurité.
- Tirer l'étrier de sécurité contre le guidon. Le moteur démarre.



L'étrier de sécurité ne s'enclenche pas. Il doit être maintenu pendant toute la durée du travail.

- Relâcher le bouton de l'interrupteur de sécurité.

Couper le moteur.

- Relâcher l'étrier de sécurité. Il revient automatiquement en position zéro. Le moteur est coupé.



Danger de coupures !

L'arbre de couteaux continue de tourner ! Ne pas introduire la main sous l'appareil immédiatement après la coupure du moteur.

Accrocher/Décrocher le bac de ramassage

- Couper le moteur avant d'accrocher/de décrocher le bac de ramassage.
- Attendre l'immobilisation de l'arbre de couteaux.

Généralités concernant l'utilisation

- Le système de coupe doit être entièrement libre pour pouvoir démarrer l'appareil
- Tenir le câble d'alimentation électrique hors de la zone de travail
- Ne pas approcher les mains ni les pieds des pièces en rotation
- Diriger l'appareil uniquement par l'intermédiaire du guidon. Ceci permet de respecter la distance de sécurité prescrite.
- Faire preuve d'une attention toute particulière lorsque vous revenez sur vos pas avec le scarificateur ou que vous rapprochez l'appareil de vous
- Sur les terrains en pente, veiller conserver une position stable
- Scarifier toujours de manière perpendiculaire à la pente
- Ne jamais scarifier sur des pentes raides
- Toujours mener le scarificateur à la vitesse d'un homme à pied
- Ne jamais basculer ou transporter l'appareil lorsque le moteur tourne
- Toujours faire contrôler par un professionnel :
 - Après une collision avec un obstacle
 - En cas d'immobilisation immédiate du moteur
 - En cas de couteaux pliés
 - En cas d'arbre de couteaux plié
 - En cas de courroie trapézoïdale défectueuse

Maintenance et nettoyage



Danger !

Risque de blessures au niveau de l'arbre de couteaux.

Porter des gants de protection !

- Retirer le connecteur de la prise avant toute opération de maintenance ou de nettoyage ! Attendre l'immobilisation de l'arbre
- Ne pas ouvrir le carter
- Utiliser uniquement des pièces détachées originales
- Toujours remplacer les outils et boulons par jeux entiers pour éviter tout balourd
- Ne pas asperger l'appareil avec de l'eau ! L'eau qui pénètre peut détruire le moteur et l'interrupteur de sécurité

- Nettoyer l'appareil après toute utilisation (racle, chiffons, etc.)

Démontage de l'arbre de couteaux

(Illustration H)

1. Dévisser la vis (1) du palier.
2. Basculer le demi-palier (2) vers le haut.
3. Sortir l'arbre de couteaux du demi-palier inférieur et le retirer du côté Entraînement (3).

Le montage s'effectue dans la chronologie inverse.

Démontage des couteaux (Illustration I)



Bien noter la position de montage des couteaux avant de les démonter !

1. Dévisser le boulon à tête hexagonale (1).
2. Retirer le roulement à billes (2) avec précaution de l'arbre (8).
3. Retirer de l'arbre la bague de pression (3), la rondelle (4) et la courte douille d'entretoise (5).
4. Retirer les uns après les autres les couteaux (6) et les longues douilles d'entretoise.

Le montage s'effectue dans la chronologie inverse.

Aide en cas de dysfonctionnements

Dysfonctionnement	Aide
Le moteur ne tourne pas	<ul style="list-style-type: none"> ■ Contrôler le câble d'alimentation électrique, ainsi que le disjoncteur de protection de circuit ■ Pousser l'étrier de contact moteur contre la partie supérieure du guidon ■ Choisir une profondeur de travail plus faible
L'arbre ne tourne pas	<ul style="list-style-type: none"> ■ Choisir une profondeur de travail plus faible ■ Dégager les couteaux ■ Apporter l'appareil à un atelier SAV

La puissance du moteur faiblit	<ul style="list-style-type: none"> ■ Choisir une profondeur de travail plus faible ■ Remplacer les couteaux usés. ■ Nettoyer le carter ■ Tondre l'herbe (hauteur trop élevée)
Mauvaise performance de scarification	<ul style="list-style-type: none"> ■ Choisir une profondeur de travail plus faible ■ Remplacer les couteaux usés
Marche irrégulière L'appareil vibre	<ul style="list-style-type: none"> ■ Couteaux endommagés ■ Apporter l'appareil à un atelier SAV

Les dysfonctionnements qui n'auront pas pu être supprimés avec l'aide de ce tableau doivent être éliminés par un atelier agréé.

Élimination



Ne pas jeter les appareils, batteries ou accumulateurs hors d'usage avec les déchets domestiques !

L'emballage, l'appareil et les accessoires sont fabriqués en matériaux recyclables et doivent être éliminés de manière correspondante.

Déclaration de conformité CE

FR

Nous déclarons par la présente de la produit, dans la version mise en circulation par nos soins, es conforme aux exigences des Normes UE harmonisées, des normes de sécurité UE et aux normes spécifiques au produit.

Produit

Scarificateur

Numéro de série

G1401405

Fabricant

AL-KO Geräte GmbH

Ichenhauser Str. 14

89359 KOETZ

DEUTSCHLAND

Fondé de pouvoir

Andreas Hedrich

Ichenhauser Str. 14

89359 KOETZ

DEUTSCHLAND

Type

32.5 VE Basic Care Classic

Directives UE

2006/42/EG

2014/30/EU

2000/14/EG

2011/65/EU

2014/35/EU

Normes harmonisées

EN 60335-1:2002+A1+A11+A12+A2+A13

EN 13684+A3

EN 60335-2-92

Niveau de puissance sonore mesuré / garanti

EN ISO 3744

98 / 99 dB(A)

Evaluation de conformité

2000/14/EG

Annexe V

Kötz, 01-07.2016



Wolfgang Hergeth, Managing Director

Garantie

Les défauts matériels ou de fabrication éventuels sur l'appareil sont couverts par notre garantie pendant la période de garantie légale pour les réclamations et nous les corrigeons à notre gré par une réparation ou une livraison de remplacement. La période de garantie est déterminée selon la loi du pays où l'appareil a été acheté.

Notre confirmation de garantie ne s'applique qu'en cas de :

- Traitement correct de l'appareil
- Respect du mode d'emploi
- Utilisation de pièces de rechange d'origine

La garantie s'éteint en cas de :

- Tentatives de réparation sur l'appareil
- Modifications techniques de l'appareil
- D'utilisation non conforme à l'usage prévu (p. ex utilisation commerciale ou municipale)

Ne sont pas couverts par la garantie :

- Les détériorations de la peinture dues à une usure normale
- Les pièces d'usure sui figurent en encadré sur la carte des pièces de rechange **XXX XXX (X)**
- Les moteurs à combustion – ces derniers sont couverts par les prestations de garantie des fabricants de moteur correspondants

Dans un cas impliquant la garantie, veuillez-vous adresser avec cette carte de garantie et votre bon d'achat à votre revendeur ou au centre de service-après vente agréé le plus proche. De par cet accord de garantie, les prestations en garantie légales de l'acheteur vis à vis du vendeur ne sont pas affectées.

Introducción

- Lea el presente documento antes de la puesta en funcionamiento. Sólo de esta forma se podrá garantizar el funcionamiento seguro y el manejo adecuado de la máquina.
- Tenga en cuenta las indicaciones de advertencia y seguridad del presente documento y de la máquina.
- Este documento es parte integrante del producto que se describe y, en caso de venta, se debe entregar al comprador junto con la máquina.

Explicación de los símbolos

⚠ ¡Atención!

Siga detenidamente estas indicaciones de advertencia para evitar daños personales y/o materiales.



Indicaciones especiales para mejorar la comprensión y el manejo de la máquina.

Símbolos en la máquina

	Lea el manual de instrucciones antes de la puesta en funcionamiento de la máquina.
	No permita que terceras personas se acerquen a la zona de peligro.
	Desenchufe el conector de red antes de realizar trabajos en el mecanismo de corte.
	¡Cuidado, peligro! Mantenga el cable de conexión alejado de los mecanismos de corte.
	¡Cuidado, peligro! Mantenga las manos y los pies alejados de los mecanismos de corte. Desconecte el conector de red inmediatamente si se daña el cable de conexión.
	Utilice gafas de protección. Utilice protección para los oídos.

Uso conforme al previsto

Esta máquina se ha diseñado para mullir y airear el césped (escarificar) en recintos privados y sólo se permite su utilización en césped corto y que no se encuentre húmedo. Cualquier uso diferente o excesivo se considerará no conforme al previsto.

⚠ ¡Atención!

No está permitido el uso industrial de la máquina.

Instrucciones de seguridad

- Utilice la máquina sólo si está en perfecto estado técnico.
- Proteja la máquina de la humedad.
- No se deben inutilizar los dispositivos de seguridad ni de protección.
- Utilice protección para los ojos y los oídos.
- Utilice pantalones largos y calzado robusto.
- Mantenga las manos y los pies alejados del mecanismo de corte.
- No permita que terceras personas se acerquen a la zona de peligro.
- Elimine los cuerpos extraños de la zona de trabajo.
- Antes de abandonar la máquina:
 - apague el motor.
 - espere a que el mecanismo de corte se pare.
 - desconecte el conector de la red.
- No deje la máquina desatendida.
- No está permitido utilizar la máquina a los niños o a los adultos que no estén familiarizados con este manual de instrucciones.
- No utilice la máquina si está bajo los efectos del alcohol, drogas o medicamentos.
- Respete la normativa local relativa a la edad mínima del operador de la máquina.

Dispositivos de seguridad y protección

Guardamotor

En caso de sobrecarga del escarificador, el guardamotor desconecta el motor. Está prohibido inutilizar la función del guardamotor.

Si el guardamotor desconecta la máquina, proceda del siguiente modo:

1. Desconecte la máquina de la red eléctrica.
2. Solucione la causa de la sobrecarga.
3. Deje enfriar la máquina de 2 a 3 minutos, conéctela a la toma de corriente y enciéndala.

Barra de cambio de seguridad

La máquina está equipada con una barra de cambio de seguridad que, si se suelta, detiene la máquina.

¡Peligro!

Está prohibido inutilizar la función de la barra de cambio de seguridad.

Tapa trasera

La máquina dispone de tapa trasera.

Indicador óptico de seguridad (figuras C, H)

El indicador óptico de seguridad muestra la fijación del eje de trabajo. La visualización de una marca verde (5 mm) indica que el eje de trabajo está correctamente fijado.

Montaje

Monte la máquina según muestran las figuras A, B.

¡Atención!

No utilice la máquina hasta que esté totalmente montada.

Puesta en funcionamiento

¡Atención!

Siempre realice un control visual antes de poner la máquina en funcionamiento. Ésta no se deberá utilizar si las piezas de fijación o el mecanismo de corte están sueltos, defectuosos o desgastados.

- Tenga en cuenta la normativa legal vigente en cada país sobre horas de funcionamiento.

Cable de conexión de seguridad

- Únicamente utilice un cable de goma de calidad H05RN-F conforme a la norma DIN/VDE 0282 con una sección transversal de 3 x 1,5 mm².
- La denominación de tipo debe estar indicada en el cable de conexión. El enchufe y la caja de acoplamiento deben ser de goma o estar revestidos de goma, y deben cumplir la norma DIN/VDE 0620.
- Utilice sólo un cable de conexión de longitud suficiente.
- El cable de conexión, el enchufe y la caja de acoplamiento deben estar protegidos contra salpicaduras de agua.
- Sólo el personal especializado y autorizado puede

realizar trabajos de reparación en el cable de conexión, el enchufe y la caja de acoplamiento. No está permitido utilizar cables de conexión defectuosos (por ejemplo, con fisuras, cortes, aplastamientos o plegados en el aislamiento).

- Proteja las conexiones de enchufe contra la humedad.

¡Peligro!

No se debe dañar ni cortar el cable de conexión. En caso de daño, desenchufe inmediatamente el cable de conexión de la red eléctrica.

Condiciones eléctricas

- Corriente alterna 230 V/50 Hz
- Sección mínima
- cable de conexión = 1,5 mm²
- Protección mínima por fusible de la conexión a la red = 10 A
- Interruptor de protección de corriente de defecto (FI)
- corriente de disparo admisible máxima = 30 mA

Conexión a la red (figura E)

1. Enchufe la caja de acoplamiento del cable en la clavija del interruptor de seguridad.
2. Forme un lazo con el cable y cuélguelo en el dispositivo de contracción de cable. El lazo del cable de red deberá ser suficientemente largo como para que la contracción de cable pueda desplazarse de un lado hacia el otro.

¡Peligro!

No utilice nunca la máquina en clavijas de enchufe sin interruptor de protección de corriente de defecto.

Ajuste de la profundidad de trabajo (figura D)

¡Atención!

La profundidad de trabajo sólo se debe ajustar con el motor apagado y el eje de cuchillas parado.

Ajuste la profundidad de trabajo del eje de cuchillas en el disco selector.

1. Incline el escarificador por el mango hacia atrás.
2. Presione el interruptor giratorio hacia abajo y ajústelo en el grado de conexión "2".

Posiciones en el disco selector:

- 1 - 5 = ajuste de la profundidad de trabajo (figura D)



Si se renuevan las cuchillas, ajuste el disco selector en la posición 2 como máximo.

Para el ajuste correcto de la profundidad de trabajo se debe tener en cuenta lo siguiente:

- El estado del césped
- El desgaste de las cuchillas

En caso de un ajuste erróneo de la profundidad de trabajo:

- El escarificador se detiene.
- El motor no tira.

En este caso, ajuste el disco selector a una profundidad de trabajo inferior.



Antes de escarificar, siempre se debe segar el césped.

Encender el motor (figuras F, G)

1. Apriete el botón del interruptor de seguridad y manténgalo apretado.
2. Tire de la barra de seguridad hacia el mango. El motor arranca.



La barra de seguridad no se enclava. Se debe mantener durante todo el tiempo.

3. Suelte el botón del interruptor de seguridad.

Apagar el motor

1. Suelte la barra de seguridad. Ésta volverá automáticamente a la posición cero. El motor está apagado.



¡Peligro de lesiones por cortes!

El eje de cuchillas sigue rotando. No ponga las manos debajo de la máquina inmediatamente después de desconectarla.

Colocar/quitar el recogedor

1. Apague el motor antes de colocar o quitar el recogedor.
2. Espere a que el eje de cuchillas se pare.

Indicaciones generales sobre el funcionamiento

- Para arrancar la máquina, el mecanismo de corte siempre debe estar desenclavado y libre de cual-

quier obstrucción.

- Mantenga el cable de conexión alejado de la zona de trabajo.
- Mantenga las manos y los pies alejados de las piezas giratorias.
- La máquina se debe manejar únicamente por el mango respetando la distancia de seguridad.
- Tenga especial cuidado al invertir la marcha con el escarificador o al acercarlo hacia usted.
- En pendientes asegúrese de que la máquina se apoya con seguridad sobre la superficie en la que se encuentra.
- Siempre se debe escarificar en sentido transversal respecto a la pendiente.
- Nunca se debe escarificar en pendientes inclinadas.
- Conduzca el escarificador únicamente a marcha lenta (de paso).
- Nunca incline ni transporte la máquina con el motor en marcha.
- Se debe encargar una revisión a un técnico en los siguientes casos:
 - Tras chocar con un obstáculo.
 - Si el motor se detiene bruscamente.
 - Si se dobla la cuchilla.
 - Si se dobla el eje de cuchillas.
 - Si la correa dentada está defectuosa.

Mantenimiento y cuidados



¡Peligro!

Peligro de lesiones con el eje de cuchillas. Utilice guantes de protección.

- Desenchufe el cable de conexión antes de realizar los trabajos de mantenimiento y limpieza. Espere a que el eje se pare.
- No se debe abrir la carcasa.
- Use solamente piezas de repuesto originales.
- Sustituya las herramientas de trabajo y los pernos desgastados o deteriorados conjuntamente para evitar un desequilibrio.

- No se debe rociar la máquina con agua. Si penetra agua en la máquina, podría producirse una avería en el interruptor de seguridad y el motor.
- Limpie la máquina después de cada uso (con una espátula, trapos, etc.).

Desmontar el eje de cuchillas (figura H)

1. Desatornille el tornillo (1) del cojinete.
2. Pliegue hacia arriba la mitad del cojinete (2).
3. Levante el eje de cuchillas de la mitad inferior del cojinete y sáquelo del lado de accionamiento (3).

El montaje se realiza siguiendo el orden inverso.

Desmontar las cuchillas (figura I)

 Tenga en cuenta la posición de montaje de las cuchillas antes de desmontarlas.

1. Desatornille el tornillo hexagonal (1).
2. Extraiga el rodamiento de bolas (2) del eje (8) con cuidado.
3. Retire el aro de presión (3), la arandela (4) y el casquillo distanciador corto (5) del eje.
4. Desmonte las cuchillas (6) y los casquillos distanciadores largos sucesivamente.

El montaje se realiza siguiendo el orden inverso.

Ayuda en caso de averías

Avería	Solución
El motor no funciona.	<ul style="list-style-type: none"> ■ Comprobar el cable de conexión y el interruptor automático. ■ Presionar el estribo de conmutación del motor hacia el mango superior. ■ Seleccionar una profundidad de trabajo inferior.
El eje no gira.	<ul style="list-style-type: none"> ■ Seleccionar una profundidad de trabajo inferior. ■ Despejar las cuchillas. ■ Dirigirse a un taller de servicio posventa.

El motor pierde potencia.	<ul style="list-style-type: none"> ■ Seleccionar una profundidad de trabajo inferior. ■ Sustituir las cuchillas desgastadas. ■ Limpiar la carcasa. ■ Segar el césped (demasiado alto).
El rendimiento de escarificación es malo.	<ul style="list-style-type: none"> ■ Seleccionar una profundidad de trabajo inferior. ■ Sustituir las cuchillas desgastadas.
Funcionamiento irregular, vibración de la máquina	<ul style="list-style-type: none"> ■ Cuchillas defectuosas. ■ Dirigirse a un taller de servicio posventa.

La reparación de averías que no se puedan solucionar con ayuda de la presente tabla se deberá encargar a un taller especializado y autorizado.

Eliminación del producto



Las máquinas, baterías o pilas utilizadas no deben eliminarse junto con la basura doméstica.

El embalaje, el aparato y los accesorios están fabricados a partir de materiales reciclables y deben desecharse de la manera correspondiente.

Declaración de conformidad CE**ES**

Por la presente declaramos que este producto, en la versión que hemos comercializado, cumple los requisitos de las directivas europeas armonizadas, los estándares europeos de seguridad y los estándares específicos del producto.

Producto

Escarificador

Número de serie

G1401405

Fabricante

AL-KO Geräte GmbH

Ichenhauser Str. 14

89359 KOETZ

DEUTSCHLAND

Apoderado

Andreas Hedrich

Ichenhauser Str. 14

89359 KOETZ

DEUTSCHLAND

Modelo

32.5 VE Basic Care Classic

Directivas CE

2006/42/EG

2014/30/EU

2000/14/EG

2011/65/EU

2014/35/EU

Normas armonizadas

EN 60335-1:2002+A1+A11+A12+A2+A13

EN 13684+A3

EN 60335-2-92

Nivel de potencia sonora medido /garantizado

EN ISO 3744

98 / 99 dB(A)

Evaluación de conformidad

2000/14/EG

Anexo V

Kötz, 01.07.2016



Wolfgang Hergeth, Managing Director

Garantía

Nosotros solucionamos los posibles fallos del material o de fabricación durante el plazo legal de prescripción de derechos por deficiencias según nuestro criterio mediante reparación o entrega supletoria. El plazo de prescripción se determinará con arreglo a la legislación del país en el que se haya adquirido el aparato.

Nuestra declaración de garantía es válida únicamente en caso de:

- uso correcto del aparato
- observancia de las instrucciones de uso
- utilización de piezas de repuesto originales

La garantía se extingue cuando:

- se realizan intentos de reparación en el aparato
- se realizan modificaciones técnicas en el aparato
- en caso de utilización no conforme a la finalidad prevista (por ejemplo, utilización industrial o comunal)

Quedan excluidos de la garantía:

- los daños de lacado derivados del desgaste normal
- las piezas de desgaste que en la ficha de piezas de repuesto están identificadas con el marco **XXX XXX (X)**
- motores de combustión: para éstos serán de aplicación las regulaciones de garantía propias del fabricante de motor en cuestión

En caso de proceder la garantía, rogamos se dirija con la presente declaración de garantía y el comprobante de compra a su vendedor o al servicio autorizado de postventa más cercano. Los derechos legales por deficiencias del comprador frente al vendedor no se ven afectados por esta declaración de garantía.

Introdução

- Leia este manual até ao fim, antes de colocar o aparelho em funcionamento. Essa é uma condição essencial para um trabalho seguro e um manuseio sem problemas.
- Tenha em atenção as observações de segurança e avisos, neste manual e no aparelho.
- Este manual constitui parte integrante do produto descrito e deve ser entregue ao comprador no acto da compra do aparelho.

Legenda

Atenção!

Uma execução correcta destes avisos e observações pode evitar danos em pessoas e/ou em objectos.



Observações especiais para melhores compreensão e manuseio.

Simbolos no aparelho

	Leia o manual de instruções antes da colocação do aparelho em funcionamento.
	Certifique-se de que terceiros se mantêm afastados da zona de perigo.
	Retire a ficha de alimentação de rede, antes de fazer trabalhos no equipamento de corte.
	Perigo, atenção! Mantenha afastado o cabo de alimentação do equipamento de corte.
	Perigo, atenção! Mantenha afastados as mãos e os pés do equipamento de corte. Em caso de avaria do cabo de rede, retire imediatamente a ficha de alimentação de rede da tomada.
	Use óculos de protecção. Use protectores de ouvidos.

Utilização correcta

Este aparelho serve para cavar e arejar um chão de relva (escarificar), em terrenos privados, podendo apenas ser utilizado em relva seca e cortada curta.

Qualquer outra utilização, para além destas, é considerada incorrecta.

Atenção!

O aparelho não pode ser utilizado em operações comerciais.

Observações de segurança

- Utilize o aparelho apenas em condições técnicas perfeitas
- Proteja o aparelho da humidade
- Os dispositivos de segurança e de protecção não devem ser desactivados
- Use óculos de protecção e protectores de ouvidos
- Use calças compridas e calçado resistente
- Mantenha afastados as mãos e os pés do equipamento de corte.
- Certifique-se de que terceiros se mantêm afastados da zona de perigo
- Afaste corpos estranhos da zona de trabalho
- Quando acabar de utilizar o aparelho:
 - Desligue o motor
 - Aguarde pela paragem do equipamento de corte
 - Retire a ficha do cabo de alimentação da tomada
- Não deixe o aparelho sem supervisão
- As crianças ou outras pessoas que não conheçam o manual de instruções, não podem utilizar o aparelho
- Não se sirva do aparelho se estiver sob o efeito de álcool, drogas ou medicamentos
- Tenha em atenção as determinações locais para a idade mínima do utilizador

Dispositivos de segurança e de protecção

Disjuntor do motor

No caso de o escarificador sofrer uma sobrecarga, este disjuntor desliga o motor. A função do disjuntor do motor não pode ser desactivada.

Se o disjuntor do motor tiver desligado o aparelho, faça o seguinte:

1. Desligue o aparelho da rede eléctrica.
2. Elimine as causas de sobrecarga.
3. Após um tempo de arrefecimento de 2 a 3 minutos, restabeleça a ligação eléctrica e ponha o aparelho a trabalhar.

Aro de comando e de segurança

O aparelho está equipado com um aro de comando e de segurança que, quando é solto, faz parar o aparelho.

Perigo!

A função do aro de comando e de segurança não deve ser desactivada.

Tampa traseira

O aparelho está equipado com uma tampa traseira.

Indicação óptica de segurança (Figuras C, H)

A indicação óptica de segurança indica a fixação do veio de trabalho. Se a marca verde estiver visível, isso significa que o veio de trabalho está fixado correctamente a uma distância de 5 mm.

Montagem

Monte o aparelho de acordo com as figuras (figuras A, B).

Atenção!

O aparelho só pode ser posto em funcionamento após a sua montagem completa.

Colocação em funcionamento

Atenção!

Antes da colocação em funcionamento realize sempre um controlo visual ao aparelho. O aparelho não pode ser utilizado com um equipamento de corte e/ou elementos de fixação solto(s), danificado(s) ou gasto(s).

- Tenha em atenção as determinações específicas do país para os períodos de operação

Protecção do cabo de alimentação

- Utilize apenas cabo de borracha da qualidade H05RN-F, de acordo com o disposto pela norma DIN/VDE 0282, com uma secção de cabo de 3 x 1,5 mm².
- A designação do tipo deve estar inscrita no cabo de alimentação. A ficha e a tomada de ligação devem ser de borracha ou revestidas a borracha, e estar de acordo com o disposto pela norma DIN/VDE 0620.
- Utilize apenas um cabo de alimentação com comprimento suficiente.

- O cabo de alimentação, a ficha e a tomada de ligação devem estar protegidos contra as projecções de água.
- As reparações no cabo de alimentação, na ficha e na tomada de ligação só podem ser levadas a cabo por técnicos autorizados. Um cabo de alimentação com defeito (por exemplo, com fendas, cortes, amolgaduras, ou vincos na isolamento) não pode ser utilizado.
- Proteja as ligações às fichas da humidade.

Perigo!

Não danifique o cabo de alimentação, nem o corte. Em caso de acidente, desligue imediatamente o cabo de alimentação da rede eléctrica.

Condições eléctricas

- 230 V/50 Hz corrente alterna
- Secção transversal mínima
- Cabo de alimentação = 1,5 mm²
- Protecção mínima da ligação à rede = 10 A
- Circuito impeditivo de passagem de corrente para o solo (FI)
- Corrente de desligar máxima = 30 mA.

Ligação à rede (Figura E)

1. Ligue o elemento de ligação do cabo de alimentação à ficha do comando de segurança.
2. Faça uma laçada com o cabo de alimentação e pendure-a no dispositivo de alívio de tensão do cabo. A laçada deve ser longa o suficiente para que o dispositivo de alívio de tensão do cabo possa passar de um lado para o outro.

Perigo!

O aparelho nunca deve ser ligado a tomadas sem circuito impeditivo de passagem de corrente para o solo.

Regular a profundidade de trabalho (Figura D)

Atenção!

Regule a profundidade de trabalho apenas com o motor desligado e com o veio das lâminas inactivo.

Regule a profundidade de trabalho do veio das lâminas no disco selector.

1. Actuando sobre a barra, incline o escarificador para trás.
2. Pressione o interruptor rotativo para dentro e rode para o nível "2".

Posições no disco selector:

1 - 5 = Regulação da profundidade de trabalho (Fig. D)



Com lâminas novas, coloque o disco selector, no máximo, na posição 2!

A profundidade de trabalho rege-se por:

- o estado da relva
- o desgaste das lâminas

Em caso de profundidade de trabalho incorrecta:

- o escarificador fica parado
- o motor não anda

Neste caso, volte a rodar o disco selector para uma profundidade de trabalho mais reduzida.



Apare sempre a relva antes da escarificação.

Arranque do motor (Figuras F, G)

1. Prima o botão do comando de segurança e mantenha-o premido.
2. Puxe o aro de protecção contra a barra. O motor arranca.



O aro de protecção não encaixa. Ele deve ser premido durante todo o tempo.

3. Solte o botão do comando de segurança.

Desligar o motor

1. Solte o aro de segurança. Ele retoma automaticamente a posição inicial. O motor está desligado.



Perigo de lesões provocadas por cortes!

O veio das lâminas continua a funcionar por inércia. Por isso, depois de ter desligado o aparelho, não o agarre logo por baixo.

Encaixar e desencaixar o colector

1. Desligue sempre o motor antes de encaixar e desencaixar o colector.

2. Espere que o veio das lâminas pare.

Indicações gerais sobre a operação

- Para que o aparelho possa ser colocado em funcionamento, é necessário o equipamento de corte estar totalmente operacional
- Mantenha o cabo de alimentação afastado da zona de trabalho
- Mantenha os pés e as mãos afastados das peças rotativas
- Comande o aparelho sempre só pelo respectivo guiador (barra). Dessa forma, estará a respeitar a distância de segurança
- Preste uma atenção especial quando estiver a inverter a marcha com um escarificador ou quando estiver a utilizar o aparelho
- Quando proceder ao encaixe, certifique-se de que está bem apoiado
- A escarificação deve ser sempre feita transversalmente em relação ao declive
- Nunca utilize o escarificador em declives muito inclinados
- Utilize sempre o escarificador a uma velocidade lenta, ao ritmo da sua marcha normal
- Nunca incline nem transporte o aparelho com o motor a funcionar
- O escarificador tem de ser visto por um técnico sempre que:
 - tiver passado por cima de um obstáculo
 - o motor parar imediatamente
 - as lâminas estiverem torcidas ou dobradas
 - o veio das lâminas estiver torcido ou dobrado
 - a correia trapezoidal se apresentar defeituosa

Manutenção e conservação



Perigo!

Perigo de lesões no veio das lâminas.
Use sempre luvas de protecção!

- Antes de realizar qualquer trabalho de manutenção ou de conservação, desligue sempre a ficha do cabo de corrente da tomada! Espere que o veio pare.
- Nunca abra a caixa do aparelho.
- Utilize exclusivamente peças sobressalentes originais.

- Tanto as ferramentas de trabalho, como os pernos desgastados ou danificados só podem ser substituídos em conjunto, a fim de evitar desequilíbrios.
- Nunca salpique o aparelho com água! A água pode penetrar no aparelho e avariar o motor e o comando de segurança.
- Limpe sempre o aparelho após cada utilização (espátula, pano, etc.).

Desmontagem do veio das lâminas (figura H)

1. Desaperte o parafuso (1) da chumaceira.
2. Levante a metade da chumaceira (2).
3. Levante o veio das lâminas da metade inferior da chumaceira e extraia-o do lado de accionamento (3).

A montagem é feita pela ordem inversa da desmontagem.

Desmontagem das lâminas (figura I)

 Antes de desmontar as lâminas preste atenção à respectiva posição de montagem!

1. Desaperte o parafuso de cabeça sextavada (1).
2. Retire cuidadosamente o rolamento de esferas (2) do veio (8).
3. Retire o anel de pressão (3), a anilha (4) e o tubo distanciador curto (5) do veio.
4. Retire então, uns a seguir aos outros, as lâminas (6) e os tubos distanciadores compridos.

A montagem é feita pela ordem inversa da desmontagem.

Ajuda para detectar e eliminar avarias

Avaria	Ajuda
O motor não trabalha	<ul style="list-style-type: none"> ■ Verifique o cabo de alimentação e o disjuntor do cabo ■ Empurre o aro de comando do motor para cima, até à barra superior. ■ Selecione uma menor profundidade de trabalho.
O veio não roda	<ul style="list-style-type: none"> ■ Selecione uma menor profundidade de trabalho. ■ Liberte as lâminas ■ Entre em contacto com a assistência técnica autorizada
A potência do motor está a diminuir	<ul style="list-style-type: none"> ■ Selecione uma menor profundidade de trabalho. ■ Substitua as lâminas desgastadas. ■ Limpe a caixa ■ Apare a relva (a relva está demasiado alta).
Potência de reticulação insuficiente	<ul style="list-style-type: none"> ■ Selecione uma menor profundidade de trabalho. ■ Substitua as lâminas desgastadas.
Funcionamento irregular O aparelho vibra	<ul style="list-style-type: none"> ■ Lâminas com danos. ■ Entre em contacto com a assistência técnica autorizada.

Caso não consiga eliminar a avaria com a ajuda desta tabela, terá de se dirigir à assistência técnica autorizada a fim de que o aparelho seja então reparado.

Eliminação



Nunca deite os aparelhos usados, nem as pilhas, baterias ou acumuladores gastos, para o lixo doméstico.

Seja a embalagem, seja o aparelho ou os acessórios são feitos de materiais recicláveis, devendo, por conseguinte, ser correspondentemente eliminados.

Declaração de conformidade CE

PT

Declaramos que o modelo deste produto por nós comercializado corresponde aos requisitos das directivas harmonizadas da UE, às normas de segurança da UE e às normas específicas do produto.

Produto Escarificador N.º de série G1401405	Fabricante AL-KO Geräte GmbH Ichenhauser Str. 14 89359 KOETZ DEUTSCHLAND	Representante Andreas Hedrich Ichenhauser Str. 14 89359 KOETZ DEUTSCHLAND
Tipo 32.5 VE Basic Care Classic	Directivas UE 2006/42/EG 2014/30/EU 2000/14/EG 2011/65/EU 2014/35/EU	Normas harmonizadas EN 60335-1:2002+A1+A11+A12+A2+A13 EN 13684+A3 EN 60335-2-92
Nível de ruído medido / garantido EN ISO 3744 98 / 99 dB(A)	Avaliação da conformidade 2000/14/EG Anexo V	

Kötz, 01.07.2016

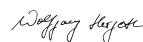

Wolfgang Hergeth, Managing Director

Garantia

Garantimos a reparação ou substituição do produto em caso de eventuais falhas de material ou erros de fabrico durante o prazo de validade legal aplicável a prestação de garantia. O prazo da garantia varia em função da legislação do país de compra do aparelho.

Aceitamos a garantia apenas se:

- Se o aparelho for usado correctamente
- Se o manual de instruções for respeitado
- Se forem usadas peças sobressalentes originais

Não podemos aceitar a garantia:

- Se se tentar reparar o aparelho
- Se forem feitas alterações técnicas no aparelho
- Se o aparelho não for usado correctamente (por exemplo, utilização industrial ou comunitária)

Situações não abrangidas pela garantia:

- Danos na pintura, provocados pelo desgaste normal
- Peças de desgaste que estejam identificadas com [XXX XXX (X)] no cartão de peças sobressalentes
- Motores de combustão - neste caso aplica-se a garantia separada do fabricante do motor em questão

Para fazer uso da garantia, dirija-se ao seu vendedor ou ao serviço de apoio a clientes autorizado mais próximo e apresente esta declaração de garantia e o recibo de compra. Esta aceitação da garantia não afecta o direito a reivindicações de garantia legais do comprador em relação ao vendedor.

Introduzione

- Leggere attentamente questa documentazione prima della messa in servizio, per assicurare un utilizzo sicuro e un funzionamento senza problemi.
- Osservare le avvertenze di sicurezza e le indicazioni di avvertimento contenute in questa documentazione e presenti sull'apparecchio.
- Questa documentazione è parte integrante del prodotto descritto e, in caso di cessione del prodotto stesso, deve essere passata al nuovo proprietario.

Descrizione dei simboli

Attenzione!

Osservare esattamente questa avvertenza per evitare lesioni alle persone e/o danni agli oggetti.

 Indicazioni speciali per una migliore comprensione e un migliore funzionamento dell'apparecchio.

Simboli sull'apparecchio

	Prima della messa in servizio leggere le istruzioni per l'uso.
	Impedire a terzi l'accesso all'area di pericolo.
	Prima di eseguire interventi sugli utensili di taglio, scollegare la spina dalla presa di alimentazione.
	Attenzione, pericolo! Tenere il cavo di alimentazione lontano dagli utensili di taglio.
	Attenzione, pericolo! Tenere mani e piedi lontano dagli utensili di taglio. In caso di danneggiamento del cavo di alimentazione, estrarre la spina dalla presa.
	Indossare occhiali di protezione! Indossare protezioni acustiche!

Utilizzo conforme

Questo apparecchio è progettato per smuovere e ventilare un terreno erboso (scarificazione) in ambienti privati e deve essere utilizzato solo su prati asciutti con erba tagliata.

Un impiego diverso da quelli indicati non sarà considerato conforme.

Attenzione!

Non è consentito utilizzare l'apparecchio per impieghi industriali.

Avvertenze di sicurezza

- Utilizzare l'apparecchio solo in condizioni tecniche ineccepibili
- Proteggere l'apparecchio dall'umidità
- Non annullare le installazioni di sicurezza e di protezione
- Indossare occhiali di protezione e protezioni acustiche
- Indossare pantaloni lunghi e scarpe da lavoro robuste
- Tenere mani e piedi lontano dagli utensili di taglio
- Impedire a terzi l'accesso all'area di pericolo
- Rimuovere corpi estranei dall'area di lavoro
- Quando ci si allontana dall'apparecchio:
 - Spegnerne il motore
 - Attendere l'arresto degli utensili di taglio
 - Scollegare l'apparecchio dalla rete
- Non lasciare l'apparecchio incustodito
- Non è consentito l'impiego dell'apparecchio ai bambini o ad altre persone che non conoscono le istruzioni per l'uso
- Non usare l'apparecchio quando si è sotto l'effetto di alcol, droghe o farmaci
- Osservare le normative locali relative all'età minima dell'operatore

Dispositivi di sicurezza

Salvamatore

In caso di sovraccarico dello scarificatore, il salvamatore motore spegne il motore. Non è consentito annullare la funzione del salvamatore.

Se il salvamatore ha spento l'apparecchio, procedere come segue:

1. Scollegare l'apparecchio dall'alimentazione di rete.
2. Rimuovere la causa del sovraccarico.
3. Dopo un tempo di raffreddamento di 2-3 minuti ripristinare l'alimentazione e azionare nuovamente l'apparecchio.

Impugnatura di sicurezza

L'apparecchio è dotato di un'impugnatura di sicurezza che arresta l'apparecchio non appena viene rilasciata.

Pericolo!

Non annullare la funzione dell'impugnatura di sicurezza.

Portello posteriore

L'apparecchio è dotato di un portello posteriore.

Indicatore ottico di sicurezza (figg.C, H)

L'indicatore ottico di sicurezza mostra se l'albero motore è ben fissato. Se è visibile un contrassegno verde (5 mm), l'albero motore è fissato correttamente.

Montaggio

Montare l'apparecchio in base alle figure (figg. A, B).

Attenzione!

È consentito mettere in funzione l'apparecchio solo dopo che è stato completamente montato.

Messa in servizio

Attenzione!

Prima della messa in servizio eseguire sempre un'ispezione visiva. Se gli utensili di taglio e/o gli elementi di fissaggio sono allentati, danneggiati o usurati, non usare l'apparecchio.

- Osservare le normative specifiche per il proprio Paese relative agli orari di esercizio

Sicurezza del cavo di alimentazione

- Usare solo un cavo rivestito in gomma di qualità H05RN-F conforme alla norma DIN/VDE 0282 con una sezione di 3 x 1,5 mm².
- L'indicazione del tipo deve essere indicata sul cavo di alimentazione. Spina e presa di accoppiamento devono essere in gomma o rivestiti in gomma e conformi alla norma DIN/VDE 0620.
- Utilizzare solo un cavo di alimentazione sufficientemente lungo.
- Cavo di alimentazione, spina e presa di accoppiamento devono essere dotati di protezione dagli schizzi d'acqua.

- Le riparazioni del cavo di alimentazione, della spina e della presa di accoppiamento devono essere eseguite esclusivamente da personale specializzato autorizzato. Non è consentito utilizzare un cavo di alimentazione difettoso (ad esempio, che presenta screpolature, tagli, deformazioni o pieghe nel materiale isolante).
- Proteggere i collegamenti a innesto dall'umidità.

Pericolo!

Non danneggiare né recidere il cavo di alimentazione. In caso di danno, scollegare immediatamente il cavo di alimentazione dalla rete elettrica.

Requisiti elettrici (fig. E)

- Corrente alternata (CA) da 230 V/50 Hz
- Sezione minima del cavo di alimentazione = 1,5 mm²
- Protezione minima dell'allacciamento alla rete = 10 A
- Interruttore di sicurezza per correnti di guasto (salvavita) corrente di apertura massima = 30 mA

Realizzazione del collegamento alla rete

1. Inserire la parte del cavo di alimentazione dotata di presa di accoppiamento nel connettore del pulsante di sicurezza.
2. Con il cavo di alimentazione creare un'ansa e inserirla nel dispositivo di eliminazione della trazione. Lasciare l'ansa abbastanza lunga affinché possa scorrere da una parte all'altra.

Pericolo!

Non utilizzare mai l'apparecchio collegato a una presa di rete senza interruttore di sicurezza per correnti di guasto.

Regolazione della profondità di lavoro (fig. D)

Attenzione!

Regolare la profondità di lavoro solo con il motore spento e l'albero porta taglienti fermo.

Regolare la profondità di lavoro dell'albero porta taglienti mediante il dispositivo di selezione.

1. Ribaltare lo scarificatore all'indietro tenendolo per il manico.
2. Premere verso il basso il dispositivo di selezione girevole e ruotarlo sul livello "2".

Posizioni del dispositivo di selezione:

1 - 5 = Regolazione della profondità di lavoro (fig. D)

 Quando le lame sono nuove, impostare sempre il dispositivo di selezione al massimo sulla posizione 2!

La profondità di lavoro corretta si basa sui seguenti fattori:

- lo stato del prato
- l'usura delle lame

In caso di profondità di lavoro errata:

- lo scarificatore si ferma
- il motore non si avvia

In questo caso, portare il dispositivo di selezione indietro su una profondità di lavoro minore.

 Prima di scarificare, tosare sempre il prato.

Avvio del motore (fig. F, G)

1. Premere il pulsante di sicurezza e tenerlo premuto.
2. Tirare l'impugnatura di sicurezza verso il manico. Il motore si avvia.

 L'impugnatura di sicurezza non si innesta. Deve essere tenuta premuta per tutto il tempo di lavoro.

3. Rilasciare il pulsante di sicurezza.

Spegnimento del motore

1. Rilasciare l'impugnatura di sicurezza. Questa passa automaticamente in posizione di inattività. Il motore viene spento.

Pericolo di lesioni da taglio!

L'albero porta taglienti è ancora in movimento! Dopo lo spegnimento non intervenire subito sotto l'apparecchio.

Inserimento/estrazione del cesto di raccolta

1. Prima di inserire/estrarre il cesto di raccolta, spegnere il motore.
2. Attendere che l'albero porta taglienti si fermi completamente.

Indicazioni generali sul funzionamento

- Per avviare l'apparecchio è necessario assicurare la completa libertà di movimento degli utensili di taglio
- Tenere il cavo di alimentazione lontano dall'area di lavoro
- Non avvicinare mani e piedi alle parti rotanti
- Dirigere l'apparecchio solo mediante il manico. In tal modo viene assicurata la distanza di sicurezza
- Fare particolare attenzione quando si effettuano inversioni di direzione con lo scarificatore oppure quando si tira indietro l'apparecchio per avvicinarlo a sé
- Rispettare la distanza di sicurezza sui terreni in pendenza
- Scarificare sempre in direzione trasversale rispetto al pendio
- Non scarificare mai terreni in forte pendenza
- Condurre lo scarificatore solo a passo d'uomo
- Non ribaltare né trasportare mai l'apparecchio quando il motore è in funzione
- Far eseguire controlli a personale specializzato nei seguenti casi:
 - dopo che l'apparecchio è passato sopra un ostacolo
 - in caso di arresto improvviso del motore
 - in caso di lame piegate
 - in caso di albero porta taglienti piegato
 - in caso di cinghia trapezoidale difettosa

Manutenzione e cura

Pericolo!

Pericolo di lesioni causato dall'albero porta taglienti. Indossare guanti di protezione!

- Prima di eseguire qualunque intervento di manutenzione e pulizia, scollegare la spina dalla presa di alimentazione! Attendere che l'albero si fermi completamente.
- Non è consentito aprire la scocca.
- Utilizzare solo parti di ricambio originali.
- Sostituire gli utensili di lavoro e i bulloni usurati o danneggiati solo a gruppi, per evitare squilibri.
- Non spruzzare acqua sull'apparecchio! Infiltrazioni di acqua possono danneggiare il motore e guastare il pulsante di sicurezza.

- Pulire l'apparecchio dopo ogni utilizzo (con una spatola, un panno e così via).

Smontaggio dell'albero porta taglienti (fig. H)

1. Svitare la vite (1) del cuscinetto.
2. Ribaltare metà del cuscinetto (2).
3. Sollevare l'albero porta taglienti dalla metà inferiore del cuscinetto ed estrarla dal lato di azionamento (3).

Per rimontare il componente, eseguire la procedura nell'ordine inverso.

Smontaggio della lama (fig. I)

 Prima di smontare la lama, fare attenzione alla relativa posizione di assemblaggio!

1. Svitare la vite a brugola (1).
2. Estrarre con cautela il cuscinetto a sfera (2) dall'albero (8).
3. Estrarre dall'albero l'anello di pressione (3), la rosetta (4) e il distanziale corto (5)
4. Estrarre la lama (6) e il distanziale lungo in successione.

Per rimontare il componente, eseguire la procedura nell'ordine inverso.

Risoluzione delle anomalie

Anomalia	Risoluzione
Il motore non funziona	<ul style="list-style-type: none"> ■ Controllare il cavo di alimentazione e l'interruttore di sicurezza ■ Premere la barra di accensione del motore contro il manico superiore. ■ Selezionare una profondità di lavoro minore.
L'albero non gira	<ul style="list-style-type: none"> ■ Selezionare una profondità di lavoro minore. ■ Liberare le lame. ■ Consultare un'officina del servizio assistenza.

La prestazione del motore diminuisce	<ul style="list-style-type: none"> ■ Selezionare una profondità di lavoro minore. ■ Sostituire le lame usurate. ■ Pulire la scocca ■ Tosare il prato (altezza dell'erba eccessiva).
Cattive prestazioni di scarificazione	<ul style="list-style-type: none"> ■ Selezionare una profondità di lavoro minore. ■ Sostituire le lame usurate.
Rumorosità di funzionamento L'apparecchio vibra	<ul style="list-style-type: none"> ■ Lama danneggiata. ■ Consultare un'officina del servizio assistenza.

Per le anomalie che non è stato possibile risolvere con l'aiuto di questa tabella è necessario consultare un'officina specializzata.

Smaltimento



Non smaltire l'apparecchio usato, le batterie o gli accumulatori con i normali rifiuti domestici!

Il confezionamento, il dispositivo e gli accessori sono stati prodotti con materiali riciclabili, pertanto devono essere smaltiti di conseguenza.

Dichiarazione di conformità CE**IT**

Con la presente si dichiara che il presente prodotto, nella versione da noi messa in commercio, è conforme ai requisiti delle direttive UEO armonizzate, degli standard di sicurezza UEO e gli standard specifici del prodotto.

Prodotto

Scarificatore

Numero di serie

G1401405

CostruttoreAL-KO Geräte GmbH
Ichenhauser Str. 14
89359 KOETZ
DEUTSCHLAND**Delegato**Andreas Hedrich
Ichenhauser Str. 14
89359 KOETZ
DEUTSCHLAND**Tipo**

32.5 VE Basic Care Classic

Direttive UE2006/42/EG
2014/30/EU
2000/14/EG
2011/65/EU
2014/35/EU**Norme armonizzate**EN 60335-1:2002+A1+A11+A12+A2+A13
EN 13684+A3
EN 60335-2-92**Livello di potenza acustica misurato / garantito**

EN ISO 3744

98 / 99 dB(A)

Valutazione di conformità

2000/14/EG

Appendice V

Kötz, 01.07.2016



Wolfgang Hergeth, Managing Director

Garanzia

Qualsiasi difetto del materiale o di fabbricazione sarà eliminato durante il periodo di garanzia previsto dalla legge, a nostra scelta, tramite riparazione o sostituzione. Il periodo di garanzia dipende dalle leggi del paese, in cui viene acquistata la macchina.

La nostra garanzia è valida solo nei seguenti casi:

- utilizzo corretto della macchina
- rispetto delle istruzioni per l'uso
- impiego di ricambi originali

La garanzia decade nei seguenti casi:

- tentativi di riparazione sulla macchina
- modifiche tecniche alla macchina
- impiego non conforme alle prescrizioni (per es. impiego professionale o in ambito pubblico)

Sono esclusi dalla garanzia:

- danni alla vernice riconducibili alla normale usura
- particolari soggetti a usura, che sulla scheda ricambi siano contrassegnati da **[XXX XXX (X)]**
- motori a combustione – Per questi valgono le norme di garanzia del produttore del motore

Per richiedere una prestazione in garanzia rivolgersi - con questa dichiarazione e lo scontrino dell'acquisto - al rivenditore o al Centro assistenza autorizzato più vicino. La presente garanzia lascia invariate le rivendicazioni di garanzia legali dell'acquirente nei riguardi del venditore.

Uvod

- Pred zagonom pazljivo preberite pričujočo dokumentacijo. To je pogoj za varno delo in nemoteno delovanje.
- Upoštevajte varnostne napotke in opozorila v dokumentaciji in na napravi.
- Dokumentacija je trajni sestavni del opisanega izdelka in jo je treba ob odtujitvi naprave izročiti kupcu.

Razlaga oznak



Pozor!

Natančno upoštevanje teh varnostnih navodil lahko prepreči telesne poškodbe in/ali materialno škodo.



Posebni napotki za boljše razumevanje in ravnanje.

Oznake na napravi

	Pred zagonom preberite navodila za uporabo!
	Poskrbite, da v območju nevarnosti ne bo drugih oseb!
	Pred deli na rezilih izvlcite napajalni vtič!
	Pozor – nevarnost! Napajalni kabel držite stran od rezil.
	Pozor – nevarnost! Z rokami in nogami ne segajte v bližino rezil. V primeru poškodbe napajalnega kabla nemudoma izvlcite napajalni vtič.
	Nosite zaščitna očala! Nosite zaščitne glušnike!

Namenska uporaba

Naprava je namenjena prezračevanju trate (rahljanju) za domačo rabo in se lahko uporablja samo za suho, kratko prstriženo travo.

Uporaba izven tukaj opisane velja za neustrezno.



Pozor!

Naprave ne smete uporabljati v komercialne namene.

Varnostni napotki

- Napravo uporabljajte samo v tehnično brezhibnem stanju.
- Zaščitite napravo pred vlago.
- Delovanja varnostnih naprav in zaščitite ne smete onemogočiti.
- Nosite zaščitna očala in glušnike.
- Nosite dolge hlače in trdne čevlje.
- Z rokami in nogami ne segajte v bližino rezil.
- Poskrbite, da v območju nevarnosti ne bo drugih oseb.
- Odstranite tujke iz delovnega področja.
- Kadar napravo zapuščate:
 - Izklopite motor.
 - Počakajte, da se rezila ustavijo.
 - Izklopite napravo iz omrežja.
- Naprave ne puščajte brez nadzora.
- Otroci in druge osebe, ki niso seznanjene z navodili za uporabo, naprave ne smejo uporabljati.
- Naprave ne smete uporabljati, če ste pod vplivom alkohola, drog ali zdravil.
- Upoštevajte lokalne predpise o minimalni starosti upravljavca.

Varnostne naprave in zaščita

Zaščitno stikalo motorja

Zaščitno stikalo motorja izklopi motor v primeru preobremenitve rahljanjnika. Delovanja zaščitnega stikala motorja ne smete onemogočiti.

Če je zaščitno stikalo motorja izklopilo napravo, naredite naslednje:

1. Napravo odklopite iz električnega omrežja.
2. Poiščite vzrok preobremenitve.
3. Počakajte 2 do 3 minute, da se naprava ohladi, nato znova priključite napajanje in znova zaženite napravo.

Varnostna preklopna ročica

Naprava je opremljena z varnostno preklopno ročico, ki zaustavi napravo, če jo izpustite.

Nevarnost!

Delovanja varnostne preklopne ročice ne smete onemogočiti.

Pokrov košare

Naprava je opremljena s pokrovom za košaro.

Vidna varnostna oznaka (Slikah C, H)

Vidna varnostna oznaka kaže pritrditev delovnega vretena. Na zeleni oznaki (5 mm) je delovno vreteno pravilno pritrjeno.

Sestavljanje

Napravo sestavite po slikah A, B.

Pozor!

Napravo zaženite šele, ko je popolnoma sestavljena.

Zagon

Pozor!

Pred zagonom vedno preglejte napravo. Naprave ne uporabljajte, če so rezila in/ali pritrditveni deli zrahljani, poškodovani ali obrabljeni.

- Upoštevajte lokalne predpise glede časa uporabe.

Varnostni priključni vodnik

- Uporabljajte izključno gumijasti kabel kakovosti H05RN-F po standardu DIN/VDE 0282 s prerezom vodnika 3 x 1,5 mm².
- Oznaka tipa mora biti navedena na priključnem vodniku. Vtič in vtičnica morata biti izdelana iz gume ali prevlečena z gumijasto prevleko in skladna z DIN/VDE 0620.
- Uporabite samo en priključni vodnik ustrezne dolžine.
- Priključni vodnik, vtič in vtičnica morajo biti zaščiteni pred pršenjem vode.
- Popravila priključnega vodnika, vtiča in vtičnice lahko izvaja samo pooblaščen serviser. Poškodovanega priključnega vodnika (razpokana, zarezana, zmečkana ali prelomljena izolacija) ne smete uporabljati.
- Vtične povezave zaščitite pred vlago.

Nevarnost!

Priključnega vodnika ne smete poškodovati ali pretrgati. V primeru okvare takoj izklopite priključni vodnik iz omrežja.

Električne zahteve

- Izmenično napajanje 230 V/50 Hz
- Najmanjši prerez
- Priključni vodnik = 1,5 mm²
- Omrežna varovalka najmanj 10 A
- Zaščitno stikalo na okvorni tok (FI)
- Sprostitveni tok = 30 mA

Prikllop v omrežje (Slika E)

1. Priključek vodnika vklopite v priključek varnostnega stikala.
2. Z vodnikom naredite zanko in jo vpnite v držalo vodnika. Zanka vodnika mora biti dovolj dolga, da se držalo vodnika lahko premika z ene na drugo stran.

Nevarnost!

Naprave nikoli ne priključite na omrežne vtičnice brez zaščitnega stikala na okvorni tok.

Nastavitev delovne globine (Slika D)

Pozor!

Delovno globino nastavite samo pri izklopljenem motorju in mirujočem rezalnim valjem.

Delovno globino rezalnega valja določite na nastavitveni plošči.

1. Rahljalnik preklopite nazaj na prečki.
2. Pritisnite stikalo in ga obrnite na stopnjo 2.

Položaji na nastavitveni plošči:

1 – 5 = Nastavitev globine delovanja (Slika D)



Pri novih rezilih na nastavitveni plošči izberite največ stopnjo 2!

Ustrezno delovno globino nastavite glede na:

- stanje trate,
- obrabo rezil.

Pri neustrezni delovni globini:

- se rahljalnik ustavi,
- se motor ne zažene.

V tem primeru prilagodite nastavitveno ploščo na nižjo de-

lovno globino.



Pred rahljanjem trato vedno pokosite.

Zaženite motor (Slikah F, G)

1. Tipko varnostnega stikala pritisnite in zadržite pritisnjeno.
2. Varnostno ročico povlecite proti ročaju. Motor se zažene.



Varnostna ročica se ne zaskoči, zato jo morate ves čas držati.

3. Spustite tipko varnostnega stikala.

Izklop motorja

1. Izpustite varnostno ročico, ki se samodejno povrne v začetni položaj. Motor je izklopljen.



Obstaja nevarnost uresnin!

Rezalni valj se po izklopu še nekaj časa vrti! Po izklopu ne smete takoj seči pod napravo.

Obešanje/snemanje košare

1. Preden obesite/snamete košaro, izklopite motor.
2. Počakajte, da se rezalni valj ustavi.

Splošni napotki za uporabo

- Da bi napravo lahko zagnali, delovanje rezil ne sme biti ovirano.
- Priključni vodnik držite izven delovnega območja.
- Rok in nog ne približujte vrtečim se delom.
- Napravo vodite samo s pomočjo upravljalnega ročaja. Na ta način je zagotovljena varnostna razdalja.
- Posebno pozorni bodite pri obračanju rahljalnika in pri vzdigovanju naprave.
- Na pobočju pazite na varno razdaljo.
- Vedno rahljajte prečno na pobočje.
- Nikoli ne rahljajte v smeri strmine.
- Rahljalnik vodite s hitrostjo hoje.
- Naprave ne smete prekucniti ali prenašati, dokler motor deluje.
- Strokovnjak naj preveri:
 - če prevozite oviro,
 - če se motor takoj ustavi,

- če je rezilo zvito,
- če je rezalni valj zviti,
- če je klinasti jermen poškodovan.

Vzdrževanje in nega



Nevarnost!

Nevarnost telesnih poškodb na rezalnem valju. Nosite zaščitne rokavice!

- Pred vzdrževalnimi deli in čiščenjem izvlecite omrežni vtič! Počakajte, da se valj ustavi.
- Ohišja ne smete odpirati.
- Uporabljajte izključno originalne nadomestne dele.
- Uporabljeno ali poškodovano delovno orodje in vijake zamenjajte v kompletu, da bi preprečili neravnotežje.
- Naprave ne škropite z vodo! Voda lahko prodre v notranjost in povzroči okvaro motorja in varnostnega stikala.
- Napravo očistite po vsaki uporabi (s strgalom, krpo itd.).

Demontaža rezalnega valja (Slika H)

1. Odvijte in izvlecite vijak (1) ležišča.
2. Polovico ležišča (2) preklopite navzgor.
3. Rezalni valj dvignite iz spodnje polovice ležišča in izvlecite iz pogonske strani (3).

Vgradnja poteka v obratnem vrstnem redu.

Demontaža rezil (Slika I)



Pred demontažo rezil pazite na njegovo vgradno lego!

1. Odvijte in izvlecite vijak s sestrobno glavo (1).
2. Kroglični ležaj (2) previdno snemite z valja (8).
3. Potisni obroč (3), podložko (4) in kratki distančni tulec (5) snemite z valja.
4. Enega za drugim snemite rezilo (6) in dolgi distančni tulec.

Vgradnja poteka v obratnem vrstnem redu.

Ukrepi za odpravljanje težav

Težava	Ukrep
Motor ne deluje.	<ul style="list-style-type: none">■ Preverite priključni vodnik ter zaščitno stikalo vodnika.■ Potisnite preklopno ročico motorja proti zgornjemu ročaju.■ Izberite manjšo delovno globino.
Vaj se ne vrti.	<ul style="list-style-type: none">■ Izberite manjšo delovno globino.■ Sprostite rezilo.■ Obiščite servisno delavnico.
Moč motorja slabi.	<ul style="list-style-type: none">■ Izberite manjšo delovno globino.■ Zamenjajte obrabljena rezila.■ Očistite ohišje.■ Pokosite travo (trava je morda previsoka).
Majhna moč rahljalnika	<ul style="list-style-type: none">■ Izberite manjšo delovno globino.■ Zamenjajte obrabljena rezila.
Neenakomerno delovanje Tresenje naprave	<ul style="list-style-type: none">■ Rezilo je poškodovano.■ Obiščite servisno delavnico.

Težave, ki jih ne morete odpraviti s pomočjo te preglednice, mora odpraviti pooblaščen serviser.

Odstranjevanje



Odrabljenih naprav, baterij in akumulatorjev ne odlagajte med gospodinjske odpadke!

Embalaža, naprava in pribor so izdelani iz materialov, primernih za recikliranje, in jih je treba ustrezno odstraniti.

Izjava ES o skladnosti**SL**

S to izjavo potrjujemo, da je ta izdelek v predstavljeni izvedbi, skladen z usklajenimi direktivami EU, varnostnimi standardi EU inupoštevni standardi za tovrstne izdelke.

Izdelek

Rahljalniki
Serijska številka
G1401405

Proizvajalec

AL-KO Geräte GmbH
Ichenhauser Str. 14
89359 KOETZ
DEUTSCHLAND

Pooblaščen zastopnik

Andreas Hedrich
Ichenhauser Str. 14
89359 KOETZ
DEUTSCHLAND

Tipi

32.5 VE Basic Care Classic

Direktive EU

2006/42/EG
2014/30/EU
2000/14/EG
2011/65/EU
2014/35/EU

Usklajene norme

EN 60335-1:2002+A1+A11+A12+A2+A13
EN 13684+A3
EN 60335-2-92

**Raven zvočne moči
izmerjena / zagotovljena**

EN ISO 3744
98 / 99 dB(A)

Ugotavljanje

2000/14/EG
Dodatek V

Kötz, 01.07.2016



Wolfgang Hergeth, Managing Director

Garancija

V zakonitem garancijskem roku morebitne napake v materialu ali izdelavi v skladu z našo presojo brezplačno odpravimo bodisi s popravilom ali zamenjavo delov. Obseg garancijskih pravic je odvisen tudi od zakonodaje države, v kateri ste napravo kupili.

Naša garancija velja samo:

- če napravo uporabljate v skladu z navodili in namenom
- če upoštevate navodila za uporabo
- če uporabljate le originalne nadomestne dele

Garancijske pravice prenehajo veljati:

- če skuša napravo popraviti nepooblaščen oseba
- če opravite tehnične spremembe na napravi
- v primeru nenamenske uporabe (npr. v pridobitvene ali komunalne namene)

Garancija ne krije:

- poškodb laka, ki so posledica običajne obrabe
- obrabnih delov, ki so na seznamu nadomestnih delov označeni z okvirčkom [XXX XXX (X)]
- za motorje z notranjim izgorevanjem veljajo določila v garancijskem listu, ki ga prilaga proizvajalec

V primeru uveljavljanja garancije se z garancijskim listom in računom obrnite na svojega prodajalca ali najbližji pooblaščen servis. Navedbe v pričujoči garancijski izjavi ne omejujejo zakonsko določenih pravic, ki jih ima kupec do prodajalca.

Uvod

- Prije puštanja u rad stroja pročitajte ovu dokumentaciju. To je preduvjet za siguran rad i rukovanje bez smetnji.
- Obratite pozornost na napomene o sigurnosti i na upozorenja u ovoj dokumentaciji i na stroju.
- Ova dokumentacija permanentni je sastavni dio opisanog proizvoda i prilikom prodaje proizvoda potrebno ju je uručiti kupcu.

Objašnjenje simbola



Pozor!

Točnim pridržavanjem ovog upozorenja moguće je izbjeći tjelesne i/ili materijalne štete.



Posebne napomene za bolje razumijevanje i rukovanje.

Simboli na stroju

	Prije puštanja stroja u rad potrebno je pročitati upute za uporabu!
	Druge osobe držite podalje od područja opasnosti!
	Prije radova na reznjoj napravi mrežni utikač izvucite iz utičnice!
	Pozor! Opasnost! Priključni kabel držite podalje od reznih alata.
	Pozor! Opasnost! Ruke i stopala držite podalje od reznih alata. U slučaju oštećenja mrežnog kabela mrežni utikač bez odlaganja izvucite iz utičnice.
	Potrebno je nositi zaštitne naočale! Potrebno je nositi zaštitu za sluh!

Namjenska uporaba

Ovaj stroj namijenjen je rahljenju i prozračivanju tla travnjaka (rahljenje) u privatne svrhe i smije se koristiti samo na suhim travnjacima s niskom travom.

Prijemna koja izlazi iz tih okvira vrijedi kao nenamjenska.

Pozor!

Stroj se ne smije koristiti u komercijalne svrhe.

Napomene o sigurnosti

- Stroj koristite samo u tehnički ispravnom stanju.
- Zaštitite stroj od vlage.
- Nemojte isključivati sigurnosne i zaštitne naprave.
- Nosite zaštitne naočale i zaštitu za sluh.
- Nosite hlače dugih nogavica i čvrstu obuću.
- Ruke i stopala držite podalje od reznih alata.
- Druge osobe držite podalje od područja opasnosti.
- Uklonite strana tijela iz područja rada.
- U slučaju udaljevanja od stroja:
 - isključite motor
 - sačekajte da se rezna naprava zaustavi
 - odvojite stroj s mrežnog napajanja
- Stroj ne ostavljajte bez nadzora.
- Djeca ili druge osobe koje nisu upoznate s uputama za uporabu ne smiju koristiti stroj#
- Strojem ne upravljajte pod utjecajem alkohola, droga ili lijekova.
- Pridržavajte se mjesnih odredbi o starosnoj dobi rukovatelja.

Sigurnosne i zaštitne naprave

Motorska zaštitna sklopka

U slučaju preopterećenja stroja za rahljenje travnjaka motorska zaštitna sklopka isključuje motor. Funkcija motorske zaštitne sklopke ne smije se isključivati.

Ako je motorska zaštitna sklopka isključila uređaj, postupite kako slijedi:

1. Odvojite stroj sa strujnog napajanja.
2. Otklonite uzrok preopterećenja.
3. Nakon vremena hlađenja od 2 do 3 minute stroj ponovno priključite na strujno napajanje i pokrenite ga.

Sigurnosni uklopni stremen

Stroj je opremljen sigurnosnim uklopnim stremenom koji ga zaustavlja u slučaju njegovog puštanja.

Opasnost!

Funkcija sigurnosnog uklopnog stremena ne smije se isključivati.

Poklopac za zapreminski prostor

Uređaj je opremljen poklopcem za zapreminski prostor.

Optički sigurnosni indikator (slika C, H)

Optički sigurnosni indikator prikazuje pričvršćenje radnog vratila. Kod vidljive zelene oznake. (5 mm) radno je vratilo ispravno pričvršćeno.

Sastavljanje

Stroj sastavite sukladno prikazu na slikama (sli. A, B).



Pozor!

Stroj se smije koristiti tek nakon što se u potpunosti sastavi.

Puštanje u rad stroja



Pozor!

Prije puštanja u rad potrebno je uvijek provesti vizualnu provjeru stroja. Ako su rezna naprava i/ili pričvrtni dijelovi labavi, oštećeni ili istrošeni stroj se ne smije koristiti.

- Pridržavajte se odredbi za vrijeme rada specifičnih za vašu zemlju.

Sigurnosni priključni kabel

- Koristiti samo gumirani kabel kvalitete H05RN-F prema DIN/VDE 0282 poprečnog presjeka 3 x 1,5 mm².
- Na priključnom kabelu mora postojati oznaka tipa. Utikač i konektor moraju biti gumirani ili presvučeni gumom i u skladu sa standardom DIN/VDE 0620.
- Koristite samo priključni kabel dovoljne duljine.
- Priključni kabel, utikač i konektor moraju biti zaštićeni od prskajuće vode.
- Popravke na priključnom kabelu, utikaču ili konektoru smije izvoditi samo ovlašteno stručno osoblje. Ne smije se koristiti neispravni priključni kabel (npr. s pukotinama, rezovima, nagnječenjima i prelomima na izolaciji).
- Utične spojeve zaštitite od mokrine.



Opasnost!

Nemojte oštećivati niti presijecati priključni kabel.

U slučaju oštećenja priključni kabel odmah odvojite sa strujnog napajanja.

Električni zahtjevi

- Izmjenična struja 230 V/50 Hz
- Minimalni poprečni presjek
- Priključni kabel = 1,5 mm²
- Minimalno osiguranje mrežnog priključka = 10 A
- Zaštitna sklopka struje kvara (FI)
- Maksimalna okidna struja = 30 mA.

Spajanje na struju (slika E)

1. Konektor mrežnog kabela utaknite na utikač sigurnosne impulsne sklopke.
2. Od mrežnog kabela napravite petlju i pričvrstite ga u mehanizam za otpuštanje kabela. Petlju ostavite toliko dugu da mehanizam za otpuštanje kabela može kliziti s jedne na drugu stranu.

Opasnost!

Stroj nikada ne koristite priključen na mrežnu utičnicu bez zaštitne sklopke struje kvara.

Podešavanje radne dubine (slika D)



Pozor!

Radnu dubinu podešavajte samo kad je motor isključen, a osovina s noževima zaustavljena.

Radnu dubinu osovine s noževima podesite na biraču.

1. Stroj za rahljenje travnjaka pomoću ručke pomjerite unazad.
2. Okretnu sklopku pritisnite prema dolje i okrenite u položaj "2".

Položaji na biraču:

1 - 5 = podešavanje radne dubine (slika D)



Kod novih noževa birač podesite maks. u položaj 2!

Ispravna radna dubina podešava se prema:

- stanju travnjaka
- istrošenosti noževa

U slučaju pogrešne radne dubine:

- stroj za rahljenje se ne kreće
- motor ne vuče

U tom slučaju potrebno je birač vratiti na manju radnu dubinu.



Travnjak uvijek pokosite prije rahljenja.

Pokretanje motora (sli. F, G)

1. Pritisnite i držite pritisnutim gumb sigurnosne impulsne sklopke.
2. Povucite sigurnosni stremen od ručke. Motor se pokreće.

i Sigurnosni stremen ne uklapa. Potrebno ga je cijelo vrijeme držati.

3. Pustite gumb sigurnosne impulsne sklopke.

Isključivanje motora

1. Pustite sigurnosni stremen. On se automatski vraća u nulti položaj. Motor je isključen.

! Opasnost od porezotina!

Osovina se s noževima još kreće nakon isključivanja stroja! Nakon isključivanja stroja ne posežite odmah ispod stroja.

Stavljanje/skidanje prihvatnog spremnika za travu

1. Isključite motor prije stavljanja/skidanja prihvatnog spremnika za travu.
2. Sačekajte da se osovina s noževima zaustavi.

Opće napomene o radu

- Za pokretanje stroja rezna naprava mora biti u potpunosti slobodna.
- Priključni kabel držite podalje od područja rada.
- Ruke i stopala ne držite u blizini rotirajućih dijelova.
- Strojem upravljajte samo na ručki za upravljanje. Na taj način određen je sigurnosni razmak.
- Budite krajnje oprezni prilikom kretanja unatrag ili privlačenja stroja za rahljenje travnjaka prema sebi.
- Pazite na siguran razmak na padinama.
- Rahljenje padina vršite uvijek poprečno.
- Rahljenje nikada ne vršite na strmim padinama.
- Strojem za rahljenje travnjaka uvijek upravljajte brzinom koraka.
- Stroj ne podižite niti prenosite dok motor radi.
- Potrebno je da stručno osoblje izvrši provjeru stroja:
 - nakon što stroj pređe preko prepreke
 - u slučaju trenutačnog zaustavljanja motora
 - ako je nož iskrivljen
 - ako je osovina s noževima iskrivljena
 - ako je klinasti remen neispravan

Servisiranje i održavanje

! Opasnost!

Opasnost od ozljeda na osovini s noževima.
Nosite zaštitne rukavice!

- Prije svih radova na servisiranju i čišćenju stroja izvucite mrežni utikač iz utičnice! Sačekajte da se osovina zaustavi.
- Kućište se ne smije otvarati.
- Koristite samo originalne zamjenske dijelove.
- Istrošen ili oštećen rezni alat i svornjake mijenjajte samo u kompletu kako biste izbjegli neuravnoteženost.
- Stroj ne prskajte vodom!
Voda koja prodre u stroj može uništiti motor i sigurnosnu impulsnu sklopku.
- Stroj očistite nakon svake uporabe (lopaticom za struganje, krpom, itd.).

Vađenje osovine s noževima (slika H)

1. Odvijte vijak ležaja (1).
2. Preklopite uvis polovicu ležaja (2).
3. Podignite osovinu s noževima iz donje polovice ležaja i izvucite je s pogonske strane (3).

Ugradnja slijedi obrnutim redoslijedom.

Vađenje noževa (slika I)

i Prije vađenja noževa pazite na njihov položaj za ugradnju!

1. Odvijte vijak sa šesterokutnom glavom (1).
2. S osovine (8) oprezno skinite kuglični ležaj (2).
3. S osovine skinite tlačni prsten (3), podlošku (4) i kratku odstoju čahuru (5).
4. Noževe (6) i duge odstoje čahure skinite redom.

Ugradnja slijedi obrnutim redoslijedom.

Pomoć u slučaju kvarova

Kvar	Pomoć
Motor se ne pokreće.	<ul style="list-style-type: none"> ■ Provjerite priključni kabel i zaštitnu sklopku kabela. ■ Motorni sklopnik pritisnite do gornje ručke. ■ Odaberite manju radnu dubinu.
Osovina se ne okreće.	<ul style="list-style-type: none"> ■ Odaberite manju radnu dubinu. ■ Oslobodite noževe. ■ Potražite ovlaštenu servisnu radionicu za kupce.
Snaga motora slabi.	<ul style="list-style-type: none"> ■ Odaberite manju radnu dubinu. ■ Izmijenite istrošene noževe. ■ Očistite kućište. ■ Pokosite travnjak (previsoka trava).
Slaba snaga stroja za rahljenje travnjaka	<ul style="list-style-type: none"> ■ Odaberite manju radnu dubinu. ■ Izmijenite istrošene noževe.
Nemiran rad Stroj vibrira.	<ul style="list-style-type: none"> ■ Oštećeni noževi. ■ Potražite ovlaštenu servisnu radionicu za kupce.

Kvarove koji se ne mogu otkloniti pomoću savjeta iz ove tablice, potrebno je otkloniti u ovlaštenoj stručnoj radionici.

Zbrinjavanje

 Istrošene uređaje, baterije ili akumulatore ne bacajte u kućni otpad!

Ambalaža, stroj i dodatna oprema proizvedeni su od materijala koji se mogu reciklirati i potrebno ih je odgovarajuće zbrinuti.

EZ izjava o sukladnosti**HR**

Ovim potvrđujemo da ovaj proizvod, u verziji koju smo mi pustili u promet, odgovara zahtjevima harmoniziranih EU smjernica, EU sigurnosnih standarda i standarda koji su specifični za proizvod.

Proizvod

Stroj za rahljenje
Serijski broj
G1401405

Proizvođač

AL-KO Geräte GmbH
Ichenhauser Str. 14
89359 KOETZ
DEUTSCHLAND

Opunomoćenik

Andreas Hedrich
Ichenhauser Str. 14
89359 KOETZ
DEUTSCHLAND

Tip

32.5 VE Basic Care Classic

EU smjernice

2006/42/EG
2014/30/EU
2000/14/EG
2011/65/EU
2014/35/EU

Harmonizirane norme

EN 60335-1:2002+A1+A11+A12+A2+A13
EN 13684+A3
EN 60335-2-92

**Razina zvučne snage
izmjerena / zajamčena**

EN ISO 3744
98 / 99 dB(A)

Procjena sukladnosti

2000/14/EG
Prilog V

Kötz, 01.07.2016



Wolfgang Hergeth, Managing Director

Jamstvo

Eventualne greške na materijalu ili greške pri proizvodnji koje se pojave na uređaju otklanjamo za vrijeme zakonskog jamstvenog roka za zahtjeve u slučaju nedostatka po našem izboru u vidu popravke ili zamjenske isporuke. Jamstveni rok određuje se prema zakonu zemlje u kojoj je uređaj kupljen.

Naše jamstvo vrijedi samo u slučaju:

- propisnog rukovanja uređajem
- poštivanja uputa za rukovanje
- uporabe originalnih zamjenskih dijelova

Pravo na jamstvo gubi se u slučaju:

- pokušaja popravaka na uređaju
- tehničkih izmjena na uređaju
- nenamjenske uporabe
(npr. profesionalna ili komunalna uporaba)

Iz jamstva su isključeni:

- oštećenja na laku koja nastaju uslijed normalnog habanja
- potrošni dijelovi koji su označeni na kartici s rezervnim dijelovima s okvirom **[XXX XXX (X)]**
- motori s unutarnjim izgaranjem – za njih vrijede odvojene jamstvene odredbe odgovarajućeg proizvođača motora

U slučaju jamstvenog zahtjeva molimo obratite se s ovom izjavom o jamstvu i dokazom o kupnji Vašem prodavaču ili najbližoj ovlaštenoj servisnoj službi za kupce. Ovom izjavom o jamstvu nisu obuhvaćeni zahtjevi u slučaju nedostataka koje kupac može imati prema prodavaču.

Uvod

- Pročitajte ovu dokumentaciju pre puštanja uređaja u pogon. Ona je preduslov za bezbedan rad i neometano rukovanje.
- Obratite pažnju na napomene o bezbednosti i upozorenjima u ovoj dokumentaciji i na uređaju.
- Ova dokumentacija je stalni sastavni deo opisanog proizvoda i ista treba da bude predata kupcu prilikom prodaje.





Objašnjenje znakova

Pažnja!

Ispravnim sledjenjem ovih napomena o upozorenju mogu da se izbegnu telesne povrede i materijalna oštećenja.

Posebne napomene za bolje razumevanje i rukovanje.

Simboli na uređaju

	Pročitati uputstvo za upotrebu pre puštanja uređaja u pogon!
	Držati treća lica na odstojanju!
	Izvući mrežni utikač pre rada na mehanizmu za rezanje!
	Pažnja opasnost! Držati priključni kabl dalje od reznih alata.
	Pažnja opasnost! Držati ruke i noge dalje od reznih alata. Smesta izvući mrežni utikač ako je mrežni kabl oštećen.
	Nositi zaštitne naočare! Nositi zaštitu za sluh!

Namenska upotreba

Ovaj uređaj je namenjen za proređivanje i prozračivanje travnjaka (vertikulacija) u privatne svrhe i on se sme upotrebiti samo na osušenoj, kratko odsečenoj travi.

Svaka druga upotreba važi kao nenamenska.

Pažnja!

Uređaj ne sme da se koristi u zanatskim poslovima.

Napomene o bezbednosti

- Uređaj koristiti samo u tehnički besprekornom stanju
- Uređaj zaštititi od vlage
- Ne deaktivirati sigurnosne i zaštitne mehanizme
- Nositi zaštitne naočare i zaštitu za sluh
- Nositi dugačke pantalone i zatvorene cipele
- Držite ruke i noge dalje od mehanizma za rezanje.
- Držite treća lica na odstojanju
- Ukloniti strana tela iz radnog područja
- Pre udaljavanja od uređaja:
 - isključiti motor
 - sačekati dok se mehanizam za rezanje ne zaustavi
 - otpojiti od mreže
- Ne ostavljati uređaj bez nadzora
- Deca i ostala lica koja nisu poznata sa uputstvom za rukovanje ne smeju koristiti uređaj#
- Ne rukovati uređajem pod uticajem alkohola, narkotika ili lekova
- Obratiti pažnju na lokalne odredbe koliko operater mora da ima najmanje godina da bi smeo upravljati uređajem

Sigurnosni i zaštitni mehanizmi

Zaštitni prekidač za motor

Zaštitni prekidač će isključiti motor prilikom preopterećenja vertikalatora. Funkcija zaštitnog prekidača motora ne sme da se deaktivira.

Ako je zaštitni prekidač motora isključio uređaj, izvršite sledeće:

1. Otpojite uređaj od mrežne struje.
2. Uklonite uzrok preopterećenja.
3. Posle perioda hlađenja od 2 do 3 minuta, ponovo spojite uređaj sa strujom i aktivirajte uređaj.

Sigurnosna prekidačka ručka

Uređaj je opremljen sigurnosnom prekidačkom ručkom, kojom se zaustavlja uređaj kada se ručka pusti.

Opasnost!

Funkcija sigurnosne prekidačke ručke ne sme da se deaktivira.

Poklopac na poledini

Uređaj je opremljen poklopcem na poledini.

Optički sigurnosni prikaz (slika C, H)

Optički prikaz pokazuje fiksiranje radnog vratila. Radno vratilo je ispravno fiksirano (5 mm) kada je oznaka zelena.

Montaža

Montirajte uređaj prema delu slike (slika A, B).

Pažnja!

Uređajem se sme upravljati tek kada je potpuno montirano.

Puštanje u pogon

Pažnja!

Uvek vršiti vizuelnu kontrolu pre puštanja uređaja u pogon. Uređaj se ne sme koristiti kada su mehanizam za rezanje i/ili delovi za pričvršćivanje labavi, oštećeni ili ishabani.

- Obratite pažnju na nacionalne odredbe koje se odnose na vreme rada uređaja

Bezbednost u vezi sa priključnim vodom

- Upotrebite jedino gumeni kabl kvaliteta H05RN-F po DIN/VDE 0282 sa presekom voda 3 x 1,5 mm².
- Oznaka tipa mora da bude zabeležena na priključnom vodu. Utikač i spojna utičnica moraju da budu od gume ili da su obloženi gumom i moraju da budu u skladu sa DIN/VDE 0620.
- Koristite samo jedan priključni vod dovoljne dužine.
- Priključni vod, utikač i spojna utičnica moraju da budu zaštićeni od prskanja vodom.
- Popravke priključnog voda na utikaču i spojnoj utičnici smeju da vrše samo ovlašćene specijalizovane firme. Ne sme se koristiti oštećen priključni vod (npr. sa ispucanim, prorezanim, zgnječanim ili savijenim mestima na izolaciji).
- Zaštite spojne veze od mokrote.

Opasnost!

Ne oštetiti i ne preseći priključni vod.

U slučaju oštećenja, priključni vod smesta otpojiti od mrežne struje.

Električni preduslovi

- 230 V/50 Hz naizmenična struja
- Minimalni presek
- Priključni vod = 1,5 mm²
- Minimalno osiguranje mrežnog priključka = 10 A
- Zaštitna sklopka za kvar u električnom krugu (FI)
- Maksimalna struja otpuštanja = 30 mA.

Uspostavljanje mrežne veze (slika E)

1. Natakните spojni deo mrežnog kabla na utikač sigurnosnog prekidača.
2. Mrežnim kablom napravite omču i zakačite je za držač kabla. Omča treba da bude toliko velika da se držač kabla može kretati sa jedne strane na drugu.

Opasnost!

Uređaj nikada ne sme da radi na mrežnim utičnicama bez zaštitne sklopke za kvar u električnom krugu.

Podešavanje radne dubine (slika D)

Pažnja!

Radnu dubinu podešavati samo kada je motor isključen i kada vratilo noža miruje.

Podesite radnu dubinu vratila noža na biraču.

1. Nagnite vertikalator drškom unazad.
2. Pritisnite okretni prekidač nadole i okrenite ga na stepen „2“.

Položaji na biraču:

1 - 5 = podešavanje radne dubine (slika D)

 Kod novih noževa postaviti birač maks. na položaj 2!

Ispravna radna dubina se određuje prema:

- stanju trave
- ishabanosti noževa

Ako je radna dubina pogrešna:

- vertikalator miruje
- motor neće povući

U tom slučaju vratite birač na manju radnu dubinu.



Uvek pokositi travu pre vertikulacije.

Startovanje motora (slika F, G)

1. Pritisnite dugme sigurnosnog prekidača i držite ga pritisnutim.
2. Povucite sigurnosnu ručku ka dršci. Motor startuje.



Sigurnosna ručka se neće zablokirati. Ona se mora celo vreme držati.

3. Pustite dugme sigurnosnog prekidača.

Isključivanje motora

1. Pustite sigurnosnu ručku. Ona će se automatski pomeriti na nulti položaj. Motor je isključen.



Opasnost od posekotina!

Vratilo noža se pokreće i kada se motor isključi! Ne hvatajte ispod uređaja odmah posle isključivanja.

Kačenje/otkačenje sakupljača

1. Isključite motor pre kačenja/otkačenja sakupljača.
2. Sačekajte dok se vratilo noža ne zaustavi.

Opšte napomene o radu

- Za pokretanje uređaja, hod mehanizma za rezanje mora da bude potpuno slobodan
- Držite priključni vod dalje od radnog područja
- Ruke i noge ne smeju da se nalaze blizu rotirajućih delova
- Upravljajte uređajem samo za dršku uređaja. Time je obezbeđeno sigurnosno rastojanje
- Budite posebno pažljivi prilikom okretanja ili povlačenja vertikulatora
- Obratite pažnju na stabilnost uređaja po strminama
- Uvek vršite vertikulaciju poprečno po strmini
- Nemojte nikada vršiti vertikulaciju po ostrim strminama
- Vodite vertikulator samo u brzini koraka hoda
- Nemojte nikada nagnjati uređaj ili ga prenositi kada motor radi
- Stručnjak treba da prekontrolise uređaj:
 - kada nastane prepreka
 - kada se motor momentalno zaustavi
 - kada je iskrivljen nož

- kada je iskrivljeno vratilo noža
- kada je oštećena klinasta remenica

prilikom održavanja i nege



Opasnost!

Opasnost od povreda na vratilu noža.

Nositi zaštitne rukavice!

- Izvucite mrežni utikač pre svakog održavanja i nege! Sačekajte dok se vratilo ne zaustavi.
- Kućiste ne sme da se otvori.
- Koristite samo originalne rezervne delove.
- Vršite samo postepenu zamenu pohabanih ili oštećenih radnih alata i osovina kako bi se izbegla neravnoteža.
- Ne prskajte uređaj vodom! Voda koja prodire u uređaj može da uništi motor i sigurnosni prekidač.
- Očistite uređaj posle upotrebe (lopaticom za struganje, krpom itd.).

Vađenje vratila noža (slika H)

1. Odrvnite zavrtanj (1) ležaja.
2. Podignite polovinu ležaja (2).
3. Podignite vratilo noža iz donje polovine ležaja i izvucite ga iz pogonske strane (3).

Ugradnja se vrši obrnutim redosledom.

Vađenje noževa (slika I)



Pre vađenja noževa obratite pažnju na položaj njihove ugradnje!

1. Odrvnite heksagoni zavrtanj (1).
2. Pažljivo svucite kuglični ležaj (2) sa vratila (8).
3. Svucite potisni prsten (3), podlošku (4) i kratku distancionu čauru (5) sa vratila
4. Svucite nož (6) i dugačku distancionu čauru jedno za drugim.

Ugradnja se vrši obrnutim redosledom.

Pomoć kod smetnji

Smetnja	Pomoć
Motor ne radi	<ul style="list-style-type: none">■ Proverite priključni vod i zaštitni prekidač voda■ Pritisnite prekidač motora prema gornjoj dršci.■ Izaberite manju radnu dubinu.
Vratilo se ne okreće	<ul style="list-style-type: none">■ Izaberite manju radnu dubinu.■ Oslobodite noževe■ Obratite se servisu za korisničku podršku
Snaga motora popušta	<ul style="list-style-type: none">■ Izaberite manju radnu dubinu.■ Zamenite ishabane noževe.■ Očistite kućište■ Pokosite travu (trava je previsoka).
Slab učinak vertikalacije	<ul style="list-style-type: none">■ Izaberite manju radnu dubinu.■ Zamenite ishabane noževe.
Nemiran hod Uređaj vibrira	<ul style="list-style-type: none">■ Oštećeni noževi.■ Obratite se servisu za korisničku podršku.

Smetnje koje ne mogu da se otklone pomoću ove tabele moraju da budu otklonjeni u ovlašćenom specijalizovanom servisu.

Otklanjanje



Ne bacajte istrošene uređaje, baterije ili akumulatore u domaći otpad!

Pakovanje, uređaj i dodatna oprema su izrađeni od materijala koji se može reciklirati i treba da budu odloženi na odgovarajući način.

E3 изјава о усклађености**SRB**

јављујемо да овај производ, у верзији коју смо ставили на тржиште, одговара захтевима хармонизованих Е3 директива, Е3 стандарда безбедности и стандарда специфичних за овај производ.

Производ

Vertikulator

Серијски број

G1401405

Произвођач

AL-KO Geräte GmbH

Ichenhauser Str. 14

89359 KOETZ

DEUTSCHLAND

Опуномоћеник

Andreas Hedrich

Ichenhauser Str. 14

89359 KOETZ

DEUTSCHLAND

Тип

32.5 VE Basic Care Classic

Е3 директива

2006/42/EG

2014/30/EU

2000/14/EG

2011/65/EU

2014/35/EU

Хармонизоване нормe

EN 60335-1:2002+A1+A11+A12+A2+A13

EN 13684+A3

EN 60335-2-92

Ниво акустичке снаге измерено / загарантовано

EN ISO 3744

98 / 99 dB(A)

Процена усклађености

2000/14/EG

Додатак V

Kötz, 01.07.2016



Wolfgang Hergeth, Managing Director

Гаранција

Евентуалните побарувања поради грешки во материјалот или во производството на апаратот, за по наш избор ги отстрануваме во текот на законскиот гаранциски рок со поправка или испорака на дел. Гаранцискиот рок секогаш се утврдува според законот во земјата во која е купен апаратот.

Нашата гаранција важи само при:

- прописно третирање на апаратот
- придржување кон упатствата за ракување
- употреба на оригинални резервни делови

Гаранцијата се поништува при:

- обиди за поправка на апаратот
- технички промени на апаратот
- непрописно користење (на пр. комерцијално или комунално)

Гаранцијата не опфаќа:

- оштетувања на бојата кои се последица на нормално абеење
- потрошни делови, кои на табелата за резервни делови се означени во рамките на xxx xxx (x)
- мотори со внатрешно согорување - за нив важи посебна гаранција на соодветниот производител на моторот

Во случај на гаранција обратете се со овој гарантен лист и со сметката кај продавачот или во најблиската овластена служба за односи со корисниците. Обврската од гаранција не ги исклучува законските права за побарувања на купувачот во однос на продавачот во случај на штета.

Wprowadzenie

- Przed uruchomieniem należy przeczytać całą do-kumentację. Jest to warunek bezpiecznej pracy i bezusterkowego użytkowania.
- Należy przestrzegać wskazówek bezpieczeństwa oraz wskazówek ostrzegawczych umieszczonych w dokumentacji i na urządzeniu.
- Niniejsza dokumentacja stanowi nieodłączną część składową opisywanego produktu i przy sprzedaży na-leży ją przekazać nabywcy wraz z produktem.

Objaśnienie oznaczeń

Uwaga!

Dzięki dokładnemu przestrzeganiu wskazówek ostrze-gawczych można uniknąć obrażeń ciała i / lub uszkodzeń urządzenia.

 Specjalne wskazówki dotyczące lepszego zrozu-mienia dokumentacji i użytkowania urządzenia.

Symbole na urządzeniu

	Przed uruchomieniem należy przeczytać instrukcję użycia!
	Nie dopuszczać osób postronnych do strefy zagrożenia!
	Przed pracami przy mechanizmie tnącym należy wyciągnąć wtyczkę kabla zasilającego!
	Uwaga niebezpieczeństwo! Kabel przyłączeniowy należy trzymać z dala od mechanizmów tnących.
	Uwaga niebezpieczeństwo! Dłonie i stopy należy trzymać z dala od me-chanizmów tnących. Przy uszkodzeniu kabla zasilającego należy natychmiast wyjąć wtyczkę.
	Zakładać okulary ochronne! Zakładać ochraniacze słuchu!

Zastosowanie zgodne z przeznaczeniem

Niniejsze urządzenie jest przeznaczone do spulchniania i napowietrzania trawników (wertykulacji) do użytku prywatnego i wolno je stosować wyłącznie na osuszonym, krótko przyciętym trawniku.

Inne zastosowanie, wykraczające poza podany zakres, jest niezgodne z przeznaczeniem.

Uwaga!

Urządzenia nie wolno stosować do użytku komercyjnego.

Wskazówki bezpieczeństwa

- Należy stosować urządzenie tylko w nienagannym stanie technicznym
- Urządzenie należy chronić przed wilgocią
- Nie należy demontować urządzeń zabezpieczających i ochronnych
- Należy zakładać okulary ochronne i ochraniacze słu-chu
- Należy zakładać długie spodnie i solidne obuwie
- Dłonie i stopy należy trzymać z dala od mechanizmu tnącego
- Nie dopuszczać osób postronnych do strefy zagro-żenia
- Należy usunąć ciała obce ze strefy roboczej
- Przed pozostawieniem urządzenia:
 - Wyłączyć silnik
 - Odczekać do zatrzymania mechanizmu tnącego
 - Odłączyć urządzenie od zasilania sieciowego
- Nie pozostawiać urządzenia bez nadzoru
- Dzieci oraz inne osoby, które nie zaznały się z instrukcją obsługi, nie mogą używać urządzenia
- Nie należy obsługiwać urządzenia pod wpływem alko-holu, narkotyków lub leków
- Należy przestrzegać miejscowych przepisów do-tyczających minimalnego wieku osoby obsługującej urządzenie

Urządzenia zabezpieczające i ochronne

Wyłącznik samoczynny silnikowy

Przy przeciążeniu wertykulatora wyłącznik samoczynny silnikowy wyłączy silnik. Nie wolno dezakty-wować wyłącznika samoczynnego silnikowego.

Jeżeli wyłącznik samoczynny silnikowy wyłączył urządzenie, należy postępować w następujący sposób:

1. Odłączyć urządzenie od sieci zasilającej.
2. Usunąć przyczynę przeciążenia.
3. Odczekać 2-3 minuty do ochłodzenia, a następnie po-nownie podłączyć do zasilania i uruchomić urządzenie.

Dźwignia włączająca

Urządzenie jest wyposażone w dźwignię włączającą, która po zwolnieniu wyłącza urządzenie.



Niebezpieczeństwo!

Nie wolno dezaktywować dźwigni włączającej.

Kłapa tylna

Urządzenie jest wyposażone w kłapę tylną.

Optyczny wskaźnik bezpieczeństwa (rys. C, H)

Optyczny wskaźnik bezpieczeństwa wskazuje zamocowanie wału roboczego. Przy widocznym zielonym oznaczeniu (5 mm) wał roboczy jest zamocowany prawidłowo.

Montaż

Urządzenie należy zmontować zgodnie z rysunkami (A, B).



Uwaga!

Urządzenie wolno uruchomić dopiero po całkowitym zmontowaniu.

Uruchomienie



Uwaga!

Przed uruchomieniem należy zawsze przeprowadzić kontrolę wzrokową. Urządzenia nie wolno użytkować z poluzowanymi, uszkodzonymi lub zużytymi mechanizmami tnącymi i/lub elementami mocującymi.

- Należy przestrzegać krajowych przepisów dotyczących czasu eksploatacji

Przewód zasilający bezpieczny

- Należy stosować wyłącznie kabel w osłonie gumowej H05RN-F według normy DIN/VDE 0282 o przekroju poprzecznym 3 x 1,5 mm².
- Oznaczenie typu powinno być umieszczone na przewodzie zasilającym. Wtyczka i gniazdo wtykowe powinny być wykonane z gumy lub powleczone gumą i zgodne z normą DIN/VDE 0620.
- Należy stosować tylko jeden kabel zasilający o dostatecznej długości.
- Przewód zasilający, wtyczka i gniazdo wtykowe powinny posiadać zabezpieczenie przed wodą rozpryskową.

- Naprawy przewodu zasilającego, wtyczki i gniazda wtykowego mogą być wykonywane wyłącznie przez autoryzowany zakład elektryczny. Nie wolno używać uszkodzonego przewodu zasilającego (np. z pęknięciami, przecięciami, zgnieceniami, zagięciami izolacji).
- Połączenia wtykowe należy chronić przed wilgocią.



Niebezpieczeństwo!

Nie należy uszkadzać ani przecinać przewodu zasilającego.

W przypadku uszkodzenia przewodu zasilającego, należy natychmiast odłączyć zasilanie.

Wymagania elektryczne

- Prąd przemienny 230 V/50 Hz
- Minimalny przekrój
- Przewód zasilający = 1,5 mm²
- Minimalny bezpiecznik przyłącza sieciowego = 10 A
- Wyłącznik ochronny prądowy (FI)
- Maksymalny prąd wyzwalający = 30 mA.

Ustanawianie połączenia sieciowego (rys. E)

1. Złączkę przewodu zasilającego umieścić w gnieździe z przyciskiem włączającym.
2. Z przewodu zasilającego utworzyć pętlę i zawiesić w uchwycie. Długość pętli powinna umożliwiać przesunięcie się uchwytu przewodu z jednej strony na drugą.

Niebezpieczeństwo!

Urządzenia nie wolno nigdy podłączać do gniazd sieciowych bez wyłącznika ochronnego prądowego.

Ustawianie głębokości roboczej (rys. D)



Uwaga!

Głębokość roboczą należy ustawiać wyłącznie przy wyłączonym silniku i niepracującym wale nożowym.

Głębokość roboczą wału nożowego ustawia się na tarczy preselekcyjnej.

1. Wertykulator przechylić do tyłu za trzonek.
2. Pokrętko nacisnąć i obrócić do położenia „2”.

Położenia na tarczy preselekcyjnej :

- 1 - 5 = ustawienie głębokości roboczej (rys. D)



W przypadku nowych noży należy wybierać maksymalnie pozycję 2 na tarczy preselekcyjnej!

Prawidłowa głębokość robocza zależy od:

- stanu trawnika
- zużycia noży

Przy nieprawidłowej głębokości roboczej:

- wertykulator zatrzymuje się
- silnik jest przeciążony

W takim przypadku pokrętko na tarczy preselekcyjnej należy przestawić na niższą pozycję.



Przed wertykulacją należy zawsze skosić trawnik.

Uruchamianie silnika (rys. F, G)

1. Nacisnąć i przytrzymać wciśnięty przycisk włączający.
2. Dźwignię włączającą podciągnąć do trzonka. Nastąpi uruchomienie silnika.



Dźwignia włączająca nie zablokowuje się. Należy ją trzymać przez cały czas pracy.

3. Puścić przycisk włączający.

Wylączenie silnika

1. Puścić dźwignię włączającą. Automatycznie powróci do położenia zerowego. Następuje wylączenie silnika.



Niebezpieczeństwo skaleczenia na skutek przecięcia!

Wał nożowy obraca się jeszcze po wylączeniu silnika! Po wylączeniu urządzenia nie wolno chwycić od razu za spód urządzenia!

Zakładanie / zdejmowania kosza

1. Przed założeniem / zdjęciem kosza należy wyłączyć silnik.
2. Odczekać do całkowitego zatrzymania wału nożowego.

Ogólne wskazówki dotyczące eksploatacji

- Aby móc uruchomić urządzenie, mechanizm tnący musi obracać się całkowicie swobodnie
- Przewód zasilający należy trzymać z dala od strefy roboczej
- Nie należy trzymać dłoni ani stóp w pobliżu części obrotowych
- Urządzeniem należy sterować tylko za pomocą trzonka. Dzięki temu zostaje zachowana bezpieczna odległość
- Szczególną uwagę należy zwrócić podczas zawracania wertykulatorem lub przy przyciąganiu urządzenia do siebie
- Na skarpach należy zwrócić uwagę na stabilną pozycję pracy
- Na wzniesieniu wertykulację należy przeprowadzać zawsze w poprzek
- Nie należy nigdy wykonywać wertykulacji na stromych skarpach
- Wertykulator należy prowadzić zawsze w tempie spacerowym
- Nie należy nigdy przechylać ani transportować urządzenia z włączonym silnikiem
- Należy zlecić specjalistom sprawdzenie urządzenia w przypadku:
 - najechania na przeszkodę
 - natychmiastowego wylączenia się silnika
 - zagięcia noża
 - zgięcia wału nożowego
 - uszkodzenia paska klinowego

Konserwacja i pielęgnacja



Niebezpieczeństwo!

Niebezpieczeństwo skaleczenia o wał nożowy.

Zakładać rękawice ochronne!

- Przed wszelkimi pracami konserwacyjnymi i czyszczeniem należy wyciągnąć wtyczkę przewodu zasilającego! Odczekać do całkowitego zatrzymania wału.
- Nie wolno otwierać obudowy.
- Należy stosować tylko oryginalne części zamienne.
- Zużyte lub uszkodzone narzędzia robocze i trzpienie należy wymieniać w kompletach, aby uniknąć niewyważenia.
- Urządzenia nie należy spryskiwać wodą! Wnikająca woda może zniszczyć silnik i przycisk włączający.
- Urządzenie należy czyścić po każdym użyciu (szpatułką, ściereczką itp.).

Demontaż wału nożowego (rys. H)

1. Wykręcić śrubę (1) łożyska.
2. Podnieść połowę łożyska (2).
3. Podnieść wał nożowy z dolnej połowy łożyska i wyjąć ze strony napędu (3).

Montaż następuje w odwrotnej kolejności.

Demontaż noża (rys. I)



Przed demontażem noży należy zwrócić uwagę na ich położenie montażowe!

1. Wykręcić śrubę sześciokątną (1).
2. Ostrożnie zdjąć łożysko kulkowe (2) z wału (8).
3. Zdjąć z wału pierścień dociskowy (3), podkładkę (4) i krótką tulejkę dystansową (5).
4. Zdjąć kolejno po sobie noże (6) i długie tulejki dystansowe.

Montaż następuje w odwrotnej kolejności.

Pomoc w przypadku usterek

Usterka	Pomoc
Silnik nie pracuje	<ul style="list-style-type: none"> ■ Sprawdzić przewód zasilający oraz wyłącznik ochronny przewodu. ■ Dźwignię włączającą docisnąć do trzonka. ■ Wybrać mniejszą głębokość roboczą.
Wał się nie obraca	<ul style="list-style-type: none"> ■ Wybrać mniejszą głębokość roboczą. ■ Oczyszczyć noże. ■ Zgłosić się do serwisu.
Moc silnika staje się słabsza	<ul style="list-style-type: none"> ■ Wybrać mniejszą głębokość roboczą. ■ Wymienić zużyte noże. ■ Wyczyścić obudowę. ■ Skosić trawę (wysokość trawnika zbyt duża).
Słaba wydajność wertykulacji	<ul style="list-style-type: none"> ■ Wybrać mniejszą głębokość roboczą. ■ Wymienić zużyte noże.
Nierówna praca Urządzenie wibruje	<ul style="list-style-type: none"> ■ Uszkodzone noże. ■ Zgłosić się do serwisu.

Usterki, których nie można usunąć stosując się do wskazówek z tabeli, wymagają ingerencji autoryzowanego warsztatu serwisowego.

Utylizacja



Wysłużonych urządzeń, baterii lub akumulatorów nie należy wyrzucać do odpadów bytowych!

Opakowanie, urządzenie i akcesoria są wykonane z materiałów podlegających recyklingowi i należy je odpowiednio zutylizować.

Deklaracja zgodności EWG**PL**

Niniejszym oznajmiamy, że ten produkt w wykonaniu dopuszczonym do obrotu odpowiada zharmonizowanym przepisom wytycznych UE, normom bezpieczeństwa UE i normom odnoszącym się do produktu.

Produkt

Wertykulator
Numer seryjny
G1401405

Producent

AL-KO Geräte GmbH
Ichenhauser Str. 14
89359 KOETZ
DEUTSCHLAND

Pełnomocnik

Andreas Hedrich
Ichenhauser Str. 14
89359 KOETZ
DEUTSCHLAND

Typ

32.5 VE Basic Care Classic

Wytyczne UE

2006/42/EG
2014/30/EU
2000/14/EG
2011/65/EU
2014/35/EU

Normy zharmonizowane

EN 60335-1:2002+A1+A11+A12+A2+A13
EN 13684+A3
EN 60335-2-92

**Poziom mocy dźwięku
zmierzony / gwarantowany**

EN ISO 3744
98 / 99 dB(A)

Ocena zgodności

2000/14/EG
Załącznik V

Kötz, 01.07.2016

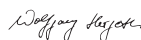

Wolfgang Hergeth, Managing Director

Gwarancja

Ewentualne wady materiałowe lub produkcji urządzenia usuwamy w przepisowym okresie gwarancji braku wad, poprzez naprawę lub wymianę według naszego wyboru. Okres gwarancji określany jest według przepisów kraju zakupu.

Gwarancja przysługuje tylko wtedy gdy:

- Obchodzone się odpowiednio z urządzeniem
- Przestrzegano instrukcji obsługi
- Stosowano oryginalne części zamienne

Gwarancja wygasa gdy:

- Próbowano urządzenie naprawiać
- Dokonywano zmian technicznych w urządzeniu
- Stosowano urządzenie niezgodnie z przeznaczeniem (np. zawodowe lub komunalne zastosowanie)

Gwarancja nie obejmuje:

- Uszkodzeń lakieru wynikłych z normalnego zużycia
- Części podlegających zużyciu oznaczonych w wykazie [XXX XXX (X)] w ramach
- Spalonych silników – Dla nich obowiązują odrębne postanowienia gwarancyjne producenta silnika

W przypadku konieczności korzystania z gwarancji proszę się zwrócić do Waszego sprzedawcy lub autoryzowanej placówki serwisowej z niniejszą deklaracją gwarancji i dowodem zakupu. Udzielenie gwarancji nie ma wpływu na prawne możliwości roszczeń nabywcy względem sprzedawcy.

Úvod

- Tuto dokumentaci si přečtete před uvedením do provozu. To je předpokladem pro bezpečnou práci a bezporuchovou manipulaci.
- Věnujte pozornost bezpečnostním a varovným upozorněním v této dokumentaci a na přístroji.
- Tato dokumentace je trvalou součástí popisovaného výrobku a při prodeji by měla být předána kupujícímu.

Vysvětlení značek







Pozor!

Přesné dodržování těchto výstražných upozornění může zabránit zraněním a/nebo škodám na majetku.



Speciální upozornění pro lepší pochopení a manipulaci.

Symboly na přístroji

 	Před uvedením do provozu si přečtete návod k použití!
 	Zabraňte přístupu jiných osob do nebezpečné zóny!
 	Před prací na žacím ústrojí vytáhněte síťovou zástrčku!
 	Pozor nebezpečí! Chraňte připojovací kabel před řeznými nástroji.
 	Pozor nebezpečí! Chraňte ruce a nohy před řeznými nástroji. Při poškození síťového kabelu ihned vytáhněte síťovou zástrčku.
 	Nosit ochranné brýle! Nosit ochranu sluchu!

Používání v souladu s určeným účelem

Tento přístroj je určený ke kypření a provzdušňování travníkové půdy (načechrávání) na soukromých pozemcích a smí se používat pouze na suchém, krátce střiženém trávníku.

Jiné než z toho vyplývající používání je považováno jako v rozporu s určeným účelem.



Pozor!

Přístroj se nesmí používat ke komerčním účelům.

Bezpečnostní upozornění

- Přístroj je dovoleno provozovat jen v bezvadném technickém stavu.
- Přístroj chránit před vlhkostí
- Nevyřazovat bezpečnostní a ochranná zařízení
- Nosit ochranné brýle a ochranu sluchu
- Nosit dlouhé kalhoty a pevnou obuv
- Chránit ruce a nohy před žacím ústrojím
- Zabránit přístupu jiných osob do nebezpečné zóny
- Odstranit cizí předměty z pracovní zóny
- Při opuštění přístroje:
 - Vypnout motor
 - Počkat do zastavení žacího ústrojí
 - Odpojit od sítě
- Nenechávat zařízení bez dozoru
- Děti či jiné osoby, které neznají návod k provozu, nesmějí tento přístroj používat.#
- Přístroj nesmějí obsluhovat osoby pod vlivem alkoholu, drog či léků.
- Dodržovat místní předpisy týkající se minimálního věku osoby, která smí zařízení obsluhovat

Bezpečnostní a ochranná zařízení

Jistič motoru

Při přetížení načechrávače jistič motoru vypne. Funkce ochranného jističe motoru nesmí být odpojována.

Pokud ochranný jistič motoru přístroj vypnul, postupujte následujícím způsobem:

1. Odpojit přístroj od elektrické sítě.
2. Odstranit příčinu přetížení.
3. Po uplynutí doby ochlazení od 2 do 3 minut připojte přístroj opět k elektrické přípojce a uveďte jej do provozu.

Bezpečnostní spínací konzola

Přístroj je vybavený bezpečnostní spínací konzolou, která při uvolnění přístroj zastaví.



Nebezpečí!

Funkci bezpečnostní spínací konzoly neodpojit.

Výklopná zád

Přístroj je vybavený výklopnou zádi.

Optický bezpečnostní ukazatel (Obrázek C, H)

Optický bezpečnostní ukazatel zobrazuje upevnění pracovní hřídele. Je-li vidět zelené značení (5 mm), je pracovní hřídel upevněn správně.

Montáž

Přístroj montovat dle dílčího obrázku (Obrázek A, B).



Pozor!

Přístroj se smí používat teprve po úplné montáži.

Uvedení do provozu



Pozor!

Před uvedením do provozu vždy provést vizuální kontrolu. Jsou-li žací ústrojí a/nebo upevňovací díly uvolněné, poškozené nebo opotřebované, nesmí se přístroj používat.

- Respektovat místní ustanovení týkající se provozní doby

Bezpečnost přípojovací kabeláže

- Používat pouze gumové kabely s kvalitou H05RN-F dle normy DIN/VDE 0282 s průřezem vodiče 3 x 1,5 mm².
- Typové označení musí být uvedené na přípojovací kabeláži. Zástrčka a spojovací zásuvka musí být z gumy nebo pogumovány a odpovídat normě DIN/VDE 0620.
- Používat pouze dostatečně dlouhou přípojovací kabeláž.
- Přípojovací kabeláž, zástrčka a spojovací zásuvka musí být chráněny před postříkáním vodou.

- Opravy přípojovací kabeláže, zástrčky a spojovací zásuvky směř provádět pouze oprávněné odborné provozy. Vadná přípojovací kabeláž (např. s trhlinami, zářezy, zhmožděními nebo zlomeními izolace) nesmí být používána.
- Konektory chránit před vlhkostí.



Nebezpečí!

Přípojovací kabeláž nepoškozovat nebo nepřerušovat.

V případě poškození odpojit přípojovací kabeláž ihned od elektrické sítě.

Předpoklady elektrické instalace

- Střídavý proud 230 V / 50 Hz
- Minimální průřez
- Přípojovací vodič = 1,5 mm²
- Minimální jističní síťové přípojky = 10 A
- Chránič svodového proudu (FI)
- Maximální spouštěcí proud = 30 mA.

Připojit k elektrické síti (Obrázek E)

1. Spojovací díl síťového kabelu nastrčit na zástrčku bezpečnostního dotykového spínače.
2. Síťovým kabelem vytvořit smyčku a zavěsit na uvolňovací poutko kabelu. Smyčku nechat tak dlouhou, aby uvolňovací poutko kabelu mohlo klouzat z jedné strany na druhou.

Nebezpečí!

Přístroj nikdy neprovozovat na síťových zásuvkách bez chrániče svodového proudu.

Nastavení pracovní výšky (Obrázek D)



Pozor!

Pracovní výšku nastavovat pouze při vypnutém motoru a zastavené nožové hřídeli.

Pracovní výšku nožové hřídele nastavovat na nastavovacím kotouči.

1. Načechrávač sklopit za rukojeť směrem dozadu.
2. Směrem dolů stlačit otočný spínač a otočit na úroveň „2“

Úprava pozice na nastavovacím kotouči:

1–5 = nastavení pracovní výšky (Obrázek D)



Při novém sečení nastavit nastavovací kotouč max. na pozici 2!

Správná pracovní výška se řídí podle:

- stavu trávníku,
- opotřebování nožů.

Při nesprávně nastavené pracovní výšce:

- zůstane načechrávač stát,
- motor se neprotáčí.

V takovém případě otočte nastavovacím kotoučem zpět na nejnižší pracovní výšku.



Před načechráváním vždy trávník posekat.

Nastartování motoru (Obrázek F, G)

1. Stisknout tlačítko bezpečnostního dotykového spínače a držet stisknuté.
2. Zatáhnout bezpečnostní konzolu proti rukojeti. Motor se nastartuje.



Západka bezpečnostní konzoly nezaskočí. Během celé doby je nutné ji držet.

3. Uvolnit tlačítko bezpečnostního dotykového spínače.

Vypnout motor

1. Uvolnit bezpečnostní konzoly. Ta automaticky přejde do výchozího postavení. Motor je vypnutý.



Nebezpečí zranění pořežáním!

Nožová hřídel se dotáhne i po vypnutí motoru! Po vypnutí nesahat ihned pod přístroj.

Zavěšení/vyjmutí zachytávacího koše

1. Před zavěšením/vyjmutím zachytávacího koše vypnout motor.
2. Počkat do zastavení nožové hřídele.

Všeobecná upozornění k provozu

- K nastartování přístroje je nutné, aby se žací ústrojí mohlo volně pohybovat.
- Odstranit připojovací kabeláž z pracovní zóny.
- Ruce ani nohy nenechávat v blízkosti točících se dílů.
- Přístroj řídit pouze za vodicí rukojeť. Tím je preventivně udržována bezpečnostní vzdálenost.
- Zvláštní pozornost při otáčení načechrávače nebo při jeho přitahování
- Na svazích dávat pozor na bezpečné postavení

- Načechrávat vždy příčně ke svahu
- Nenačechrávat nikdy na příkrých svazích
- Načechrávač vodit pouze krokem
- Přístroj nepřevracet nebo nepřepřarovat, je-li motor spuštěný
- Nechat zkontrolovat odborníkem:
 - po najezení na překážku,
 - při okamžitém zastavení motoru,
 - při ohnutém noži,
 - při ohnuté nožové hřídeli,
 - při vadném klínovém řemenu.

Údržba a péče



Nebezpečí!

Nebezpečí zranění o nožovou hřídel. Nosit ochranné rukavice!

- Před veškerými servisními a čistícími činnostmi vytáhnout síťovou zástrčku. Počkat do zastavení hřídele.
- Zákaz otevírání krytu.
- Používat pouze originální náhradní díly.
- Opatřované nebo poškozené pracovní nástroje a čepy vyměňovat pouze po sadách, prevence nevyváženosti.
- Přístroj nestříkat vodou! Vniklá voda může zničit motor a bezpečnostní dotykový spínač.
- Po použití přístroj očistit (stěrka, hadr atd.).

Demontáž nožové hřídele (Obrázek H)

1. Vyšroubovat šroub (1) ložiska.
2. Vyklopit polovinu ložiska (2) směrem nahoru.
3. Vyzvednout nožovou hřídel ze spodní poloviny ložiska a vytáhnout z pohonné jednotky (3).

Montáž provést v opačném pořadí.

Demontáž nožů (Obrázek I)



Před demontáží nožů venovat pozornost jejich zamontované poloze!

1. Vyšroubovat šestihranný šroub (1).
2. Opatrně odtáhnout kulíčkové ložisko (2) od hřídele (8).
3. Z hřídele vytáhnout přitlačný kroužek (3), podložku (4)

a distanční objímku (5).

- Postupně vytáhnout nůž (6) a dlouhou distanční objímku.

Montáž provést v opačném pořadí.

Demontáž provzdušňovacího válce

Vymontovat válec provzdušňovače a obnovit lyžiny ocelové pružiny, analogicky k nožové hřídeli.

Pomoc při poruchách

Porucha	Nápověda
Motor neběží.	<ul style="list-style-type: none"> ■ Zkontrolovat připojovací kabeláž a chránič vodiče ■ Stisknout spínací konzoly motoru k horní rukojeti. ■ Zvolit nižší pracovní výšku
Hřídel se netočí.	<ul style="list-style-type: none"> ■ Zvolit nižší pracovní výšku ■ Uvolnit prostor okolo nožů ■ Vyhledat zákaznický servis
Výkon motoru ochabuje.	<ul style="list-style-type: none"> ■ Zvolit nižší pracovní výšku ■ Vyměnit opotřebené nože ■ Vyčistit kryt ■ Posekat trávnik (výška trávniku je příliš vysoká)
Špatný výkon načechrávače	<ul style="list-style-type: none"> ■ Zvolit nižší pracovní výšku ■ Vyměnit opotřebené nože
Neklidný běh Přístroj vibruje.	<ul style="list-style-type: none"> ■ Poškozené nože ■ Vyhledat zákaznický servis

Poruchy, které nelze odstranit pomocí této tabulky, je nutné nechat odstranit v autorizovaném odborném servisu.

Likvidace



Vysloužilé přístroje, baterie nebo akumulátory nelikvidujte v domácím odpadu!

Balení, přístroj a příslušenství jsou vyrobeny z recyklovatelných materiálů a lze je odpovídajícím způsobem likvidovat.

Prohlášení o shodě ES

CS

Tímto prohlašujeme, že tento produkt, tato do oběhu daná verze, odpovídá požadavkům harmonizovaných směrnic EU, bezpečnostní standardy EU a standardy specifické pro tento produkt.

Produkt

Provozdušnova
Sériové číslo
G1401405

Výrobce

AL-KO Geräte GmbH
Ichenhauser Str. 14
89359 KOETZ
DEUTSCHLAND

Zmocněnec

Andreas Hedrich
Ichenhauser Str. 14
89359 KOETZ
DEUTSCHLAND

Typ

32.5 VE Basic Care Classic

Směrnice EU

2006/42/EG
2014/30/EU
2000/14/EG
2011/65/EU
2014/35/EU

Harmonizované normy

EN 60335-1:2002+A1+A11+A12+A2+A13
EN 13684+A3
EN 60335-2-92

Hladina zvukového výkonu naměřená / garantovaná

EN ISO 3744
98 / 99 dB(A)

Hodnocení shody

2000/14/EG
Příloha V

Kötz, 01.07.2016



Wolfgang Hergeth, Managing Director

Záruka

Případné materiálové nebo výrobní vady na přístroji odstraníme během zákonné lhůty na odstranění nedostatků podle našeho uvážení buď opravou nebo náhradou. Lhůta na odstranění nedostatků se řídí právem země, kde byl přístroj zakoupen.

Naše záruka platí jen v případech:

- Řádné manipulace s přístrojem
- Dodržení návodu k obsluze
- Používání originálních náhradních dílů

Záruka zaniká v případě:

- Pokusu o opravu přístroje
- Technických změn na přístroji
- Nevhodném používání (např. komerční nebo komunální využití)

Ze záruky je vyňato:

- Poškození laku, které se týká normálního opotřebení
- Rychle se opotřebující součásti, které jsou na kartě náhradních dílů označeny rámečkem XXX XXX (X)
- Spalovací motory – na ně se vztahuje zvláštní záruka daného výrobce motoru

V záručním případě se obraťte s tímto prohlášením o záruce a dokladem o nákupu na Vašeho prodejce nebo na nejbližší autorizovaný zákaznický servis. Příslibem záruky zůstávají zákonné nároky kupujícího vůči prodejci nedotčeny.

Úvod

- Túto dokumentáciu si prečítajte pred uvedením do prevádzky. To je predpokladom pre bezpečnú prácu a bezporuchovú manipuláciu.
- Venujte pozornosť bezpečnostným a varovným upozoreniam v tejto dokumentácii a na prístroji.
- Táto dokumentácia je trvalou súčasťou popisovaného výrobku a pri predaji by mala byť odovzdaná kupujúcemu.

Vysvetlenie značiek

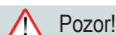

Pozor!

Presné dodržiavanie týchto výstražných upozornení môže zabrániť zraneniam a/alebo škodám na majetku.



Špeciálne upozornenie pre lepšie pochopenie a manipuláciu.

Symbole na prístroji

	Pred uvedením do prevádzky si prečítajte návod na použitie!
	Zabráňte prístupu iných osôb do nebezpečnej zóny!
	Pred prácou na žacom ústrojenstve vyťahnite sieťovú zástrčku!
	Pozor nebezpečenstvo! Chráňte pripojovací kábel pred reznými nástrojmi.
	Pozor nebezpečenstvo! Chráňte ruky a nohy pred reznými nástrojmi. Pri poškodení sieťového kábla ihneď vyťahnite sieťovú zástrčku.
	Nosiť ochranné okuliare! Nosiť ochranu sluchu!

Používanie v súlade s určeným účelom

Tento prístroj je určený na kyprenie a prevzdušňovanie trávnikovej pôdy (skyprenie) na súkromných pozemkoch a smie sa používať iba na suchom, krátko strihanom trávniku. Iné ako z toho vyplývajúce používanie je považované za v rozpore s určeným účelom.



Pozor!

Prístroj sa nesmie používať na komerčné účely.

Bezpečnostné upozornenie

- Prístroj je dovolené prevádzkovať len v bezchybnom technickom stave.
- Prístroj chrániť pred vlhkosťou
- Nevyradňovať bezpečnostné a ochranné zariadenia
- Nosiť ochranné okuliare a ochranu sluchu
- Nosiť dlhé nohavice a pevnú obuv
- Chrániť ruky a nohy pred žacím ústrojenstvom
- Zabrániť prístupu iných osôb do nebezpečnej zóny
- Odstrániť cudzie predmety z pracovnej zóny
- Pri opustení prístroja:
 - Vypnúť motor
 - Počkať do zastavenia žacieho ústrojenstva
 - Odpojiť od siete
- Nenechávať zariadenie bez dohľadu
- Deti či iné osoby, ktoré nepoznajú návod na prevádzku, nesmú tento prístroj používať.
- Prístroj nesmú obsluhovať osoby pod vplyvom alkoholu, drog či liekov.
- Dodržiavať miestne predpisy týkajúce sa minimálneho veku osoby, ktorá môže zariadenie obsluhovať

Bezpečnostné a ochranné zariadenia

Istič motora

Pri preťažení na kyprenie pôdy istič motora motor vypne. Funkcia ochranného ističa motora nesmie byť odpájaná.

Ak ochranný istič motora prístroj vypol, postupujte nasledujúcim spôsobom:

1. Odpojiť prístroj od elektrickej siete.
2. Odstrániť príčinu preťaženia.
3. Po uplynutí doby ochladenia od 2 do 3 minút pripojte prístroj opäť k elektrickej prípojke a uveďte ho do prevádzky.

Bezpečnostná spínacia konzola

Prístroj je vybavený bezpečnostnou spínacou konzolou, ktorá pri uvoľnení prístroj zastaví.



Nebezpečenstvo!

Funkciu bezpečnostnej spínacej konzoly neodpájať.

Výklopná zadná časť

Prístroj je vybavený výklopnou zadnou časťou.

Optický bezpečnostný ukazovateľ (Obráz. C, H)

Optický bezpečnostný ukazovateľ zobrazuje upevnenie pracovného hriadeľa. Ak je vidieť zelené značenie. (5 mm) je pracovný hriadeľ upevnený správne.

Montáž

Prístroj montovať podľa čiastkového obrázku (Obrázok A, B).



Pozor!

Prístroj sa smie používať až po úplnej montáži.

Uvedenie do prevádzky



Pozor!

Pred uvedením do prevádzky vždy vykonať vizuálnu kontrolu. Ak sú žacie ústrojenstvo a/alebo upevňovacie diely uvoľnené, poškodené alebo opotrebované, nesmie sa prístroj používať.

- Rešpektovať miestne ustanovenia týkajúce sa prevádzkovej doby

Bezpečnosť pripojovacej kabeláže

- Používať len gumové káble s kvalitou H05RN-F podľa normy DIN/VDE 0282 s prierezom vodiča 3 x 1,5 mm².
- Typové označenie musí byť uvedené na pripojovacej kabeláži. Zástrčka a spojovacia zásuvka musí byť z gumy alebo pogumované a zodpovedať norme DIN/VDE 0620.
- Používať len dostatočne dlhú pripojovaciu kabeláž.
- Pripojovacia kabeláž, zástrčka a spojovacia zásuvka musia byť chránené pred postriekaním vodou.
- Opravy pripojovacej kabeláže, zástrčky a spojovacej zásuvky smú vykonávať len oprávnené odborné prevádzky. Chybná pripojovacia kabeláž (napr. s trhlinami, zárezní, pomliaždeninami alebo zlomeniami izolácie) nesmie byť používaná.
- Konektory chrániť pred vlhkosťou.



Nebezpečenstvo!

Pripojovaciu kabeláž nepoškodzovať alebo neprerušovať. V prípade poškodenia odpojiť pripojovaciu kabeláž ihneď od elektrickej siete.

Predpoklady elektrickej inštalácie

- Striedavý prúd 230 V / 50 Hz
- Minimálny prierez
- Pripojovací vodič = 1,5 mm²
- Minimálne istenie sieťovej prípojky = 10 A
- Chránič zvodového prúdu (FI)
- Maximálny spúšťací prúd = 30 mA.

Pripojiť k elektrickej sieti (Obrázok E)

1. Spojovací diel sieťového kábla nastrčiť na zástrčku bezpečnostného dotykového spínača.
2. Sieťovým káblom vytvoriť slučku a zavesiť na uvoľňovacie pútko kábla. Slučku nechať tak dlhú, aby uvoľňovacie pútko kábla mohlo kĺzať z jednej strany na druhú.

Nebezpečenstvo!

Prístroj nikdy neprevádzkovať na sieťových zásuvkách bez chrániča zvodového prúdu.

Nastavenie pracovnej výšky (Obrázok D)



Pozor!

Pracovnú výšku nastavovať len pri vypnutom motore a zastavenom nožovom hriadeľi.

Pracovnú výšku nožového hriadeľa nastavovať na nastavovacom kotúči.

1. Prístroj na kyprenie pôdy sklopiť za rukoväť smerom dozadu.
2. Smerom dolu stlačiť otočný spínač a otočiť na úroveň „2“

Úprava pozície na nastavovacom kotúči:

1 – 5 = nastavenie pracovnej výšky (Obrázok D)



Pri novom kosení nastaviť nastavovací kotúč max. na pozíciu 2!

Správna pracovná výška sa riadi podľa:

- stavu trávnikar,
- opotrebovania nožov.

Pri nesprávne nastavenej pracovnej výške:

- zostane prístroj na kyprenie pôdy stáť,
- motor sa nepretáča.

V takomto prípade otočte nastavovacím kotúčom späť a najnižšiu pracovnú výšku.



Pred kyprením pôdy vždy trávnik pokosiť.

Naštartovať motor (Obrázok F, G)

1. Stlačiť tlačidlo bezpečnostného dotykového spínača a držať stlačené.
2. Zatiahnúť bezpečnostnú konzolu proti rukoväti. Motor sa naštartuje.



Západka bezpečnostnej konzoly nezaskočí. Počas celej doby je nutné ju držať.

3. Uvoľniť tlačidlo bezpečnostného dotykového spínača.

Vypnúť motor

1. Uvoľniť bezpečnostnú konzolu. Tá automaticky prejde do východzieho postavenia. Motor je vypnutý.



Nebezpečenstvo zranenia porezaním!

Nožový hriadeľ sa dotáča aj po vypnutí motora! Po vypnutí nesiahajte hneď pod prístroj.

Zavesenie / vybratie zachytávacieho koša

1. Pred zavesením / vybratím zachytávacieho koša vypnúť motor.
2. Počkať do zastavenia nožového hriadeľa.

Všeobecné upozornenia k prevádzke

- K naštartovaniu prístroja je nutné, aby sa žacie ústrojenstvo mohlo voľne pohybovať.
- Odstrániť pripojovacie kábeláž z pracovnej zóny.
- Ruky ani nohy nenechávať v blízkosti točiacich sa dielov.
- Prístroj riadiť iba za vodiacu rukoväť. Tým je preventívne udržiavaná bezpečnostná vzdialenosť.
- Zvláštna pozornosť pri otáčaní prístroja na kyprenie pôdy alebo pri jeho priťahovaní
- Na svahoch dávať pozor na bezpečné postavenie
- Pôdu kypriť vždy priečne k svahu
- Pôdu nekypriť nikdy na strmých svahoch

- Prístroj na kyprenie pôdy vodiť len krokom
- Prístroj neprevracáť alebo neprepravovať, ak je motor spustený
- Nechať skontrolovať odborníkom:
 - po nabehtnutí na prekážku,
 - pri okamžitom zastavení motora,
 - pri ohnutí noža,
 - pri ohnutom nožovom hriadeľi,
 - pri chybnom klinovom remeňu.

Údržba a starostlivosť



Nebezpečenstvo!

Nebezpečenstvo zranenia o nožový hriadeľ.
Nosiť ochranné rukavice!

- Pred všetkými servisnými a čistiacimi činnosťami vytiahnuť sieťovú zástrčku. Počkať do zastavenia hriadeľa.
- Zákaz otvárania krytu.
- Používať len originálne náhradné diely.
- Opatrebované alebo poškodené pracovné nástroje a čapy vymieňať iba po setoch, prevencia nevyváženosti.
- Prístroj nestriekať vodou!
Vniknutá voda môže zničiť motor a bezpečnostný dotykový spínač.
- Po použití prístroj očistiť (stierka, handra atď.).

Demontáž nožového hriadeľa (Obrázok H)

1. Vyskrutkovať skrutku (1) ložiska.
2. Vyklopiť polovicu ložiska (2) smerom hore.
3. Vyzdvihnúť nožový hriadeľ zo spodnej polovice ložiska a vytiahnuť z pohonnej jednotky (3).

Montáž vykonať v opačnom poradí.

Demontáž nožov (Obrázok I)



Pred demontážou nožov venovať pozornosť ich zabudované polohe!

1. Vyskrutkovať šesťhrannú skrutku (1).
2. Opatrne odtiahnuť guľôčkové ložisko (2) od hriadeľa (8).
3. Z hriadeľa vytiahnuť prítláčny krúžok (3), podložku (4) a dištančnú objímku (5).

4. Postupne vytiahnuť nôž (6) a dlhú dištančnú objímku.

Montáž vykonať v opačnom poradí.

Pomoc pri poruchách

Porucha	Nápoveda
Motor nebeží.	<ul style="list-style-type: none"> ■ Skontrolovať pripojovací kabeláž a chránič vodiča ■ Stlačiť spínacie konzoly motora k hornej rukoväti ■ Zvoliť nižšiu pracovnú výšku
Hriadeľ sa netočí.	<ul style="list-style-type: none"> ■ Zvoliť nižšiu pracovnú výšku ■ Uvoľniť priestor okolo nožov ■ Vyhľadať zákaznícky servis
Výkon motora ochabuje.	<ul style="list-style-type: none"> ■ Zvoliť nižšiu pracovnú výšku ■ Vymeniť opotrebované nože ■ Vyčistiť kryt ■ Pokosiť trávnik (výška trávnik je príliš vysoká)
Zlý výkon prístroja na kyprenie pôdy	<ul style="list-style-type: none"> ■ Zvoliť nižšiu pracovnú výšku ■ Vymeniť opotrebované nože
Nepokojný beh Prístroj vibruje.	<ul style="list-style-type: none"> ■ Poškodené nože ■ Vyhľadať zákaznícky servis

Poruchy, ktoré nemožno odstrániť pomocou tejto ta-bulky, je nutné nechať odstrániť v autorizovanom odbornom ser-vise.

Likvidácia



Vyslúžilé prístroje, batérie alebo akumulátory nelikvidujte v domácom odpade!

Balenie, prístroj a príslušenstvo sú vyrobené z recyklovateľných materiálov a možno ich zodpovedajúcim spôsobom likvidovať.

Týmto vyhlasujeme, že tento výrobok v prevedení, ktoré sme uvedli do prevádzky, zodpovedá požiadavkám harmonizovaných smerníc EÚ, bezpečnostných noriem EÚ a noriem platných pre tento výrobok.

Výrobok

Kultivátora

Výrobné číslo

G1401405

Výrobca

AL-KO Geräte GmbH

Ichenhauser Str. 14

89359 KOETZ

DEUTSCHLAND

Splnomocnenec

Andreas Hedrich

Ichenhauser Str. 14

89359 KOETZ

DEUTSCHLAND

Typ

32.5 VE Basic Care Classic

Smernice EÚ

2006/42/EG

2014/30/EU

2000/14/EG

2011/65/EU

2014/35/EU

Harmonizované normy

EN 60335-1:2002+A1+A11+A12+A2+A13

EN 13684+A3

EN 60335-2-92

Hlučnosť**nameraná / zaručená**

EN ISO 3744

98 / 99 dB(A)

Vyhodnotenie zhody

2000/14/EG

Príloha V

Kötz, 01.07.2016

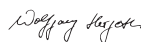

Wolfgang Hergeth, Managing Director

Záruka

Prípadnú materiálovú alebo výrobnú chybu počas zákonnej záručnej lehoty odstránime podľa nášho rozhodnutia pomocou opravy alebo náhradnej dodávky. Premlčacia doba je určená podľa práva krajiny, kde bolo zariadenie nakúpené.

Náš prísľub záruky platí len v prípade, že:

- Zariadenie bolo správne obsluhované
- Dodržiaval sa návod na obsluhu
- Používali sa len originálne náhradné diely

Záruka stráca platnosť v prípade, že:

- Na zariadení boli vykonané pokusy o opravu
- Na zariadení boli vykonané technické zmeny
- Zariadenie sa nepoužívalo podľa účelu, na ktorý bolo určené (napr. priemyselné alebo komunálne použitie)

Zo záruky sú vylúčené:

- Poškodenia laku, ku ktorým došlo normálnym opotrebovaním
- Opotrebované diely, ktoré sú na karte náhradných dielov označené rámečkom XXX XXX (X)
- Spaľovacie motory – Pre tieto platia samostatné záručné podmienky príslušného výrobcu motora

V prípade záruky sa obráťte, prosím, s týmto vyhlásením o záruke a dokladom o nákupe na vášho predajcu alebo na najbližší autorizovaný zákaznický servis. Týmto prísľubom záruky zostávajú zákonné nároky kupujúceho voči predávajúcemu na odstránenie nedostatkov nedotknuté.

Bevezetés

- Az üzembe helyezés előtt olvassa át ezt a dokumentumot. Ez a zavarmentes munkavégzés és a hibamentes kezelés feltétele.
- Ügyeljen a jelen dokumentációban és a gépen található, biztonsággal kapcsolatos és figyelmeztető megjegyzésekre.
- Ez a dokumentáció a benne leírt termék kötelező tartozéka, és a termék eladása esetén át kell adni a vásárlónak.

Jelmagyarázat

Figyelem!

Ezen figyelmeztetések pontos betartása segít megelőzni a személyi sérüléseket és/vagy anyagi károkat.

 Speciális megjegyzések, amelyek megkönnyítik a megértést és a kezelést.

A gépen található szimbólumok

	Az üzembe helyezés előtt olvassa el a használati útmutatót.
	Ne engedjen senkit a veszélyzónába.
	A vágóberendezésen végzett munkálatok előtt húzza ki a hálózati csatlakozót.
	Figyelem! Veszély! A tápkábelt mindig tartsa távol a vágóberendezéstől.
	Figyelem! Veszély! A kezeit és lábait tartsa távol a vágóberendezéstől. Ha megsérül a tápkábel, azonnal húzza ki a hálózati csatlakozót.
	Mindig viseljen védőszemüveget. Mindig viseljen hallásvédőt.

Rendeltetésszerű használat

Ez a gép gyepek fellazítására és szellőztetésére szolgál, és magáncélú használatra készült. Használata csak száraz, rövidre vágott gyepek esetén engedélyezett.

A nem magáncélú használat nem rendeltetésszerű használatnak minősül.

Figyelem!

A gépet nem szabad üzletszerűen használni.

Biztonsági utasítások

- A gépet csak műszakilag kifogástalan állapotban szabad használni
- A gépet a nedvességtől óvni kell
- A biztonsági és védelmi berendezéseket nem szabad kiiktatni
- Mindig viseljen védőszemüveget és hallásvédőt
- Mindig viseljen hosszú nadrágot és zárt cipőt
- A kezeit és lábait tartsa távol a vágóberendezéstől
- Ne engedjen senkit a veszélyzónába
- Távolítsa el az idegen tárgyakat a munkaterületről
- A gép elhagyásakor:
 - Állítsa le a motort
 - Várja meg, amíg leáll a vágóberendezés
 - Válassza le a hálózatról
- A gépet ne hagyja felügyelet nélkül
- Gyermekek és egyéb, a használati útmutatót nem ismerő személyek nem üzemeltethetik a gépet
- A gépet nem szabad alkohol, kábítószer vagy gyógyszer hatására kezelni
- Ügyeljen a kezelőszemélyzet életkorára vonatkozó helyi előírások betartására

Biztonsági és védelmi berendezések

Motorvédő kapcsoló

A talajlazító túlterhelése esetén a motorvédő kapcsoló leállítja a motort. A motorvédő kapcsolót nem szabad kiiktatni.

Ha a motorvédő kapcsoló állította le a gépet, a következők szerint járjon el:

1. Válassza le a gépet az elektromos hálózatról.
2. Szüntesse meg a túlterhelés okát.
3. Várjon 2–3 percet a gép lehűlésére, majd csatlakoztassa a gépet újra az elektromos hálózathoz, és helyezze üzembe a gépet.

Biztonsági kapcsolókengyel

A gép egy biztonsági kapcsolókengyellel van felszerelve, amely az elengedésekor leállítja a gépet.

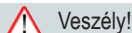

Veszély!

A biztonsági kapcsolókengyelt nem szabad kiiktatni.

Hátsó csapófedél

A gép egy hátsó csapófedéllel rendelkezik.

Optikai biztonsági kijelző (C, H ábra)

Az optikai biztonsági kijelző a munkatengely rögzített állapotát jelzi. Ha a zöld jelölés látható (5 mm), a munkatengely megfelelően rögzítve van.

Összeszerelés

A gépet az ábrázolt módon (A, B ábra) szerelje össze.



Figyelem!

A gépet csak a teljes összeszerelése után szabad üzemeltetni.

Üzembe helyezés



Figyelem!

Üzembe helyezés előtt mindig ellenőrizze a gépet szemrevételezéssel. Meglazult, sérült vagy kopott vágóberendezéssel és/vagy rögzítőelemekkel a gépet tilos használni.

- Ügyeljen az engedélyezett üzemeltetési időszakokkal kapcsolatos helyi előírásokra

Csatlakozókábel biztonsága

- Csak a DIN/VDE 0282 szabvány előírásainak megfelelő, H05RN-F minőségű, 3 x 1,5 mm² keresztmetszetű, gumírozott kábelt használjon.
- A csatlakozókábelen fel kell hogy legyen tüntetve a típusmegnevezés. A használt dugasznak, illetve dugaljnak gumból kell készülnie, vagy gumibevonatosnak kell lennie, és meg kell felelniük a DIN/VDE 0620 szabvány előírásainak.
- Mindig elegendően hosszú csatlakozókábelt használjon.
- A csatlakozókábelnek, a dugasznak, valamint a dugaljnak fröccsenő víz elleni védelemmel kell rendelkeznie.
- A csatlakozókábelt, a dugaszt, illetve a dugaljat ki-

zárólag erre jogosult szakemberek javíthatják. Sérült csatlakozókábelt (például amelynek szigetelése repedezett, szakadt, összenyomódott vagy megtört) tilos használni.

- A csatlakozókat óvja a nedvességtől.

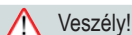

Veszély!

Ne sértse meg vagy vágja át a csatlakozókábelt.

A kábel sérülése esetén azonnal válassza le a kábelt az elektromos hálózatról.

Energiaszükséglet

- 230 V/50 Hz váltóáram
- Minimális keresztmetszet
- Csatlakozókábel = 1,5 mm²
- Hálózat minimális védelme = 10 A
- Életvédelmi relé (FI-relé)
- Maximális kiváltási érzékenység = 30 mA

Csatlakoztatás a hálózathoz (E ábra)

1. A hálózati kábel csatlakozó részét dugja a biztonsági nyomókapcsoló dugaljába.
2. Hajtson egy hurkot a hálózati kábelre, és akassza be a kábeltartóba. A hurok legyen olyan hosszú, hogy a kábeltartó szabadon átsúszhasson a fogantyú egyik oldaláról a másikra.

Veszély!

A gépet soha ne csatlakoztassa életvédelmi relével nem rendelkező elektromos hálózathoz.

Munkamélység beállítása (D ábra)



Figyelem!

A munkamélységet csak akkor szabad állítani, ha a motor nem jár, és a kés tengelye sem forog.

A késtengely munkamélységét a kiválasztó tárcsával lehet beállítani.

1. A talajlazítót a fogantyúnál fogva döntse hátra.
2. Nyomja le a forgókapcsolót, és fordítsa a „2” állásba.

Kiválasztó tárcsa állásai:

1–5 = Munkamélység beállítása (D ábra)



Új kés használata esetén a kiválasztó tárcsát legfeljebb a „2” állásba szabad állítani.

A megfelelő munkamélységet a következők határozzák meg:

- a gyepek állapota,
- a kés kopottsága.

Ha rosszul állítja be a munkamélységet:

- a talajlazító leáll,
- a motor nem forog.

Ebben az esetben a kiválasztó tárcsát állítsa kisebb fokozatba.



A talajlazítás előtt mindig nyírja le a fűvet.

A motor indítása (F, G ábra)

1. Nyomja meg és tartsa nyomva a biztonsági nyomókapcsoló nyomógombját.
2. Húzza a biztonsági kapcsolókengyelt a fogantyúhoz. A motor elindul.



A biztonsági kapcsolókengyel nem reteszeli. Folyamatosan húzva kell tartani.

3. Engedje el a biztonsági nyomókapcsoló nyomógombját.

Állítsa le a motort

1. Engedje el a biztonsági kapcsolókengyelt. A kapcsolókengyel automatikusan alaphelyzetbe áll. A motor leáll.



Vágásveszély!

A késtengely a motor leállítása után még forog. A motor leállítása után ne nyúljon azonnal a gép alá.

Fűgyűjtő be-/kiakasztása

1. A fűgyűjtő be-/kiakasztása előtt állítsa le a motort.
2. Várja meg, amíg leáll a késtengely.

Általános tudnivalók az üzemeltetéssel kapcsolatban

- A gép indításához a vágóberendezésnek teljesen szabadon kell tudnia forogni
- A csatlakozókábelt tartsa távol a munkaterülettől
- A kezeit és a lábait tartsa távol a forgó alkatrészekről
- A gépet csak az irányítófogantyúnál fogva irányítsa. Ez biztosítja a szükséges biztonsági távolságot
- Különös elővigyázatossággal járjon el, amikor kanyarodik a talajlazítóval, vagy amikor maga felé húzza a gépet

- Lejtős terepen ügyeljen arra, hogy biztosan álljon
- Lejtős terepen mindig a lejtésirányra merőlegesen lazítsa a talajt
- Ne végezzen talajlazítást meredek lejtőkön
- A talajlazítót mindig kis sebességgel tolja
- A gépet soha ne billentse meg vagy szállítsa járó motorral
- Ellenőriztesse a gépet szakemberrel:
 - ha valamilyen akadályon toltá át,
 - ha azonnal leáll a motor,
 - ha elhajlott a kés,
 - ha elhajlott a késtengely,
 - ha sérült az ékszíj.

Karbantartás és ápolás



Veszély!

A késtengelynél végzett munka során megsérülhet. Viseljen védőkesztyűt.

- Minden karbantartási és tisztítási munka előtt húzza ki a hálózati csatlakozót. Várja meg, amíg leáll a tengely forgása.
- A házat nem szabad kinyitni.
- Csak eredeti pótalkatrészeket használjon.
- Az elkopott vagy sérült munkaeszközökből és csapokból mindig a teljes készletet cserélje ki, hogy a rendszer ne váljon kiegyensúlyozatlanná.
- A gépet ne fröcskölje le vízzel. A gépbe jutó víz tönkreteheti a motort és a biztonsági nyomókapcsolót.
- A gépet minden használat után tisztítsa meg (kaparóval, ronggyal stb.).

Késtengely kiszérése (H ábra)

1. Csavarja ki a csapágházat tartó csavart (1).
2. Hajtsa fel a csapágház (2) felső részét.
3. Emelje ki a késtengelyt a csapágház alsó részéből, és húzza ki a hajtott oldalból (3).

A beszerelés fordított sorrendben történik.

Kécek kiszérése (I ábra)



A kécek kiszérése előtt jegyezze meg, pontosan milyen állásban vannak beszerelve.

1. Tekerje ki a hatlapfejű csavart (1).
2. Óvatosan húzza le a golyóscsapágyat (2) a tengelyről (8).
3. Húzza le a tengelyről a nyomóggyűrűt (3), a tárcsát (4) és a rövid távtartóperselyt (5)
4. Egymás után húzza le a kést (6) és a hosszú távtartóperselyeket.

A beszerelés fordított sorrendben történik.

Segítség üzemzavar esetén

Zavar	Megoldás
A motor nem jár	<ul style="list-style-type: none"> ■ Ellenőrizze a csatlakozókábelt, valamint a kábel védőkapcsolóját ■ Húzza a motor kapcsolókengyelét a fogantyú felső részéhez. ■ Válasszon kisebb munkamélységet.
A tengely nem forog	<ul style="list-style-type: none"> ■ Válasszon kisebb munkamélységet. ■ Tisztítsa meg a kéceket ■ Keresse fel az ügyfélszolgálatot
A motor teljesítménye csökken	<ul style="list-style-type: none"> ■ Válasszon kisebb munkamélységet. ■ Cserélje ki az elkopott kéceket. ■ Tisztítsa meg a házat ■ Nyírja le a fűvet (túl magas a fű).
Rossz lazítási teljesítmény	<ul style="list-style-type: none"> ■ Válasszon kisebb munkamélységet. ■ Cserélje ki az elkopott kéceket.
Egyenetlen járás A gép berezeg	<ul style="list-style-type: none"> ■ A kécek sérültek. ■ Keresse fel az ügyfélszolgálatot.

Forduljon szakszervízhez, ha olyan zavart tapasztal, amely nem hárítható el ezen táblázat segítségével.

Hulladékkezelés



A kiszolgált gépeket, elemeket és akkumulátorokat nem szabad a háztartási hulladékba helyezni.

A csomagolás, a gép és a tartozékok újrahasznosítható anyagokból készültek, és ennek megfelelően kell elvégezni a hulladékkezelésüket.

EU megfeleléségi nyilatkozat**H**

Kijelentjük, hogy ez a termék jelen állapotában megfelel a harmonizált EU-órányelvekben, EU biztonsági szabványokban és a termékre vonatkozó szabványokban megfogalmazott követelményeknek.

Termék Talajlazító Gyártási szám G1401405	Gyártó AL-KO Geräte GmbH Ichenhauser Str. 14 89359 KOETZ DEUTSCHLAND	Meghatalmazott Andreas Hedrich Ichenhauser Str. 14 89359 KOETZ DEUTSCHLAND
Typ 32.5 VE Basic Care Classic	EU-irányelvek 2006/42/EG 2014/30/EU 2000/14/EG 2011/65/EU 2014/35/EU	Harmonizált szabványok EN 60335-1:2002+A1+A11+A12+A2+A13 EN 13684+A3 EN 60335-2-92
Zajnyomásszint mért / garantált EN ISO 3744 98 / 99 dB(A)	Megfelelés értékelése 2000/14/EG Függelék V	

Közt, 01.07.2016



Wolfgang Hergeth, Managing Director

Garancia

A készülék esetleges anyag-, illetve gyártási hibáit a szavatosság törvényes elévülési idején belül, saját választásunknak megfelelően javítással vagy pótalkatrész biztosításával hárítjuk el. Az elévülési idő vonatkozásában annak az országnak a törvényei az irányadók, amelyben a készüléket megvásárolták.

A garancia érvényes, ha:

- A készüléket szakszerűen használták
- Betartották a használati utasítást
- Eredeti pótalkatrészeket használtak

A garancia nem érvényes, ha:

- A készüléket sajátkezűleg javították
- A készülék műszaki jellemzői megváltoztak
- A készüléket nem rendeltetésszerűen használták (pl. ipari vagy kommunális célú hasznosítás esetén)

A garancia nem vonatkozik a következőkre:

- A lakkozás normál használatból eredő sérülései
- Kopásnak kitett alkatrészek, amelyek a pótalkatrész-kártyán bekeretezett számmal vannak jelölve XXX XXX (X)
- Belsőégésű motorok – Ezekre az adott motor gyártója által kiadott külön garanciaállalás érvényes

Garanciális esetben kérjük, hogy ezzel a garanciaállalási nyilatkozattal és a vásárláskor kapott számlával forduljon az üzlethez, ahol a vásárlás történt, vagy a legközelebbi ügyfélszolgálathoz. Ez a garanciaállalás a vásárlónak az eladóval szemben támasztott törvényes szavatossági igényét nem érinti.

Indledning

- Læs denne dokumentation før idrifttagning. Dette er forudsætningen for at arbejde sikkert og betjene maskinen uden fejl.
- Overhold sikkerheds- og advarselsanvisningerne i denne dokumentation og på maskinen.
- Denne dokumentation er en permanent del af det beskrevne produkt og skal udleveres til køberen ved et eventuelt salg.

Symbolforklaring

Pas på!

Hvis disse advarsler overholdes, kan person- og/eller tingsskader undgås.

 Særlige anvisninger vedrørende bedre forståelighed og håndtering.

Symboler på maskinen

	Læs brugsanvisningen før idrifttagning!
	Sørg for, at der ikke er andre i fareområdet!
	Træk stikket ud, før der arbejdes på skæreværket!
	Pas på! - Fare! Hold tilslutningskablet væk fra skæreværktøjet.
	Pas på! - Fare! Hold hænder og fødder væk fra skæreværktøjet. Træk straks kablet ud af stikket, hvis det er beskadede.
	Bær sikkerhedsbriller! Bær høreværn!

Bestemmelsesmæssig anvendelse

Denne maskine er beregnet til at løsne og luften (vertikutere) en græsplæne i privat område og må kun anvendes på en tør og kortklippet græsplæne.

En anden anvendelse, der går ud over den beskrevne, anses for at være mod maskinens bestemmelse.

Pas på!

Maskinen må ikke bruges i erhvervsmæssigt øjemed.

Sikkerhedsanvisninger

- Maskinen må kun anvendes, såfremt den er i en teknisk upåklagelig stand.
- Beskyt maskinen mod fugt
- Sikkerheds- og beskyttelsesanordninger må ikke sættes ud af kraft
- Bær beskyttelsesbriller og høreværn
- Bær lange bukser og solidt fodtøj
- Hold hænder og fødder væk fra skæreværket
- Sørg for, at der ikke er andre i fareområdet
- Fjern fremmedlegemer i arbejdsområdet
- Når du går væk fra maskinen:
 - Sluk for motoren
 - Vent, indtil skæreværket står stille
 - Tag kablet ud af stikket
- Lad ikke maskinen stå uden opsyn
- Børn eller andre personer, der ikke kender betjeningsvejledningen, må ikke bruge maskinen
- Maskinen må ikke bruges under indflydelse af alkohol, narkotika eller medicin
- Overhold lokale bestemmelser om mindstealder for personen, der betjener maskinen

Sikkerheds- og beskyttelsesanordninger

Motorværn

Ved overbelastning af plænelufteren slår motorværnet motoren fra. Motorværnets funktion må ikke sættes ud af kraft.

Gør som følger, hvis motorværnet har slået maskinen fra:

1. Tag ledningen ud af stikket.
2. Afhjælp årsagen til overbelastningen.
3. Når maskinen har kølet af i 2 til 3 minutter, sættes kablet i stikket igen, og maskinen tages i brug.

Sikkerhedsafbryderbøjle

Maskinen er udstyret med en sikkerhedsafbryderbøjle. Når bøjlen slippes, stopper maskinen.

Fare!

Sikkerhedsbøjles funktion må ikke sættes ud af kraft.

Bagklap

Maskinen er udstyret med en bagklap.

Optisk sikkerhedsvisning (figs. C, H)

Den optiske sikkerhedsvisning viser arbejdsakslen fiksering. Ved synlig grøn markering (5 mm) er arbejdsakslen fikseret korrekt.

Montering

Monter maskinen iht. billedet (figs. A, B).

Pas på!

Maskinen må først betjenes, når den er fuldstændig monteret.

Ibrugtagning

Pas på!

Udfør altid visuel kontrol før ibrugtagning. Hvis skæreværket og/eller fastgørelsesdele er løse, beskadiget eller slidt, må maskinen ikke anvendes.

- Overhold de specifikke bestemmelser i landet med henblik på, hvornår maskinen må bruges

Sikkerhed - tilslutningsledning

- Der må kun anvendes gummikabler i kvalitet H05RN-F iht. DIN/VDE 0282 med et ledningstværsnit på 3 x 1,5 mm².
- Typebetegnelsen skal være markeret på tilslutningsledningen. Stik og koblingsdåse skal være af eller betrukket med gummi og opfylde bestemmelserne iht. DIN/VDE 0620.
- Tilslutningsledningen skal være tilstrækkelig lang.
- Tilslutningsledning, stik og koblingsdåse skal være stænkvandsbeskyttet. Reparationer på tilslutningsledning, stik og koblingsdåse må kun udføres af autoriserede fagfolk. En defekt tilslutningsledning (f.eks. på grund af revner, snit-, klem- eller knæksteder i isoleringen) må ikke anvendes.
- Beskyt stikket mod fugt.

Fare!

Tilslutningsledningen må ikke beskadiges eller skæres over.

I tilfælde af skade skal tilslutningsledningen straks afbrydes fra strømmen.

Elektriske forudsætninger

- 230 V/50 Hz vekselstrøm
- Min. tværsnit
- Tilslutningsledning = 1,5 mm²
- Min. sikring, strømtilslutning = 10 A
- Fejlstrømsrelæ (FI)
- Maks. udløsningsstrøm = 30 mA.

Oprettelse af netforbindelse (fig. E)

- Sæt netkablets koblingsdel på stikket til sikkerhedsknappen.

- Dan en sløjfe med netkablet, og sæt den i ledningens trækafastning. Bind en så lang sløjfe, at trækafastningen kan glide fra den ene til den anden side.

Fare!

Betjen aldrig maskinen på netstikdåser uden fejlstrømsrelæ.

Indstilling af arbejdsdybde (fig. D)

Pas på!

Arbejdsdybden må kun indstilles, når motoren er slået fra, og knivakslen står stille.

Indstil knivakslens arbejdsdybde på justeringskiven.

- Vip plænelufteren bagud med styrebøjlen.
- Tryk drejekontakten nedad, og indstil den på trin "2".

Positioner på justeringskiven:

1 - 5 = Indstilling af arbejdsdybden (fig. D)



Indstil justeringskiven på maks. position 2, når maskinen har nye knive!

Den rigtige arbejdsdybde retter sig efter:

- græsplænsens tilstand
 - slitagen på knivene
- Ved forkert arbejdsdybde:
- bliver plænelufteren stående
 - trækker motoren ikke igennem

I dette tilfælde skal justeringskiven drejes tilbage til en mindre arbejdsdybde.



Græsplænen skal altid klippes, før den luftes.

Start af motoren (figs. F, G)

- Tryk på sikkerhedsknappen, og hold den inde.
- Træk sikkerhedsbøjlen ind mod styrebøjlen. Motoren starter.



Sikkerhedsbøjlen går ikke i lås. Den skal holdes inde hele tiden.

- Slip sikkerhedsknappen.

Afbrydelse af motoren

- Slip sikkerhedsbøjlen. Denne går automatisk i nulstilling. Der er slukket for motoren.



Fare ved snitsår!

Knivakslen har efterløb! Grib ikke straks ind under maskinen, efter at motoren er slukket.

Montering/afmontering af opsamlingskassen

1. Sluk for motoren, før opsamlingskassen monteres/afmonteres.
1. Vent til knivakslen står stille.

Generelle anvisninger vedrørende betjeningen

- For at starte maskinen skal skæreværket kunne løbe helt frit.
- Hold tilslutningsledningen væk fra arbejdsområdet
- Hold hænder og fødder væk fra roterende dele
- Maskinen må kun styres på styrebøjlen. Herved overholdes sikkerhedsafstanden altid
- Udvis særlig omhu, når du vender plænelufteren eller trækker den ind mod dig selv
- Sørg for sikkert fodfæste på skråninger
- Kør altid plænelufteren på tværs af skrånningen
- Brug aldrig plænelufteren på stejle skråninger
- Plænen må kun luftes i gangtempo
- Vip eller transporter aldrig maskinen, mens motoren er i gang
- Lad en fagmand foretage eftersyn
 - ved påkørsel af en forhindring
 - hvis motoren pludselig går ud
 - hvis kniven er bøjet
 - hvis knivakslen er bøjet
 - hvis kileremmen er defekt

Vedligeholdelse og pleje



Fare!

Fare for kvæstelse på knivakslen.
Bær beskyttelseshandsker!

- Tag altid ledningen ud af stikket, når maskinen vedligeholdes eller rengøres! Vent, til akslen står stille.
- Huset må ikke åbnes.
- Brug kun originale reservedele.
- For at forebygge ubalance må slidte eller beskadigede arbejdsredskaber og bolte kun udskiftes sætvis.
- Sprøjt ikke vand på maskinen!
Hvis der trænger vand ind, kan motoren og sikkerhedsknappen tage skade.
- Rengør maskinen, efter at den har været i brug (spatel, klude osv.).

Afmontering af knivakslen (fig. H)

1. Skru skrue (1) i lejet af.
1. Vip leje halvdel (2) op.
1. Løft knivakslen op af nederste leje halvdel, og træk den ud af drevsiden (3).

Indbygning i omvendt rækkefølge.

Afmontering af knive (fig. I)



Bemærk, hvordan knivene er indbygget, før de afmonteres!

1. Skru sekskantskruen (1) af.
1. Træk forsigtigt kuglelejet (2) af akslen (8).
1. Træk trykningen (3), skiven (4) og kort afstandsmuffe (5) af akslen
1. Træk knive (6) og lange afstandsmuffer af én for én.

Indbygning i omvendt rækkefølge.

Hjælp ved fejl

Fejl	Hjælp
Motoren kører ikke	<ul style="list-style-type: none"> ■ Kontrollér tilslutningsledningen og ledningens sikkerhedsafbryder ■ Tryk motorstartbøjlen ind mod styrebøjlen ■ Vælg en mindre arbejdsdybde
Akslen kører ikke rundt	<ul style="list-style-type: none"> ■ Vælg en mindre arbejdsdybde ■ Rens mellem tænderne ■ Kontakt kundeserviceværksted
Motorydelsen forringes	<ul style="list-style-type: none"> ■ Vælg en mindre arbejdsdybde ■ Udskift slidte knive ■ Rengør huset ■ Klip plænen (græsset for højt)
Dårlige luftning	<ul style="list-style-type: none"> ■ Vælg en mindre arbejdsdybde. ■ Udskift slidte knive
Urolig gang Mask. vibrerer	<ul style="list-style-type: none"> ■ Defekte knive ■ Kontakt kundeserviceværksted

Fejl, der ikke kan afhjælpes med dette skema, skal udbedres i et autoriseret værksted.

Bortskaffelse



Udtjente maskiner, batterier eller akkumulatorer må ikke bortskaffes med køkkenaffaldet!

Emballage, maskine og tilbehør er fremstillet af materialer, der kan genbruges, og skal bortskaffes som sådan.

EF-overensstemmelseserklæring

DA

Hermed erklærer vi, at dette produkt, i den af os markedsførte udførelse, opfylder kravene i de harmoniserede EU-direktiver, EU-sikkerhedsstandarderne og de produktspecifikke standarder.

Produkt

Plænelufteren
Serienummer
 G1401405

Producent

AL-KO Geräte GmbH
 Ichenhauser Str. 14
 89359 KOETZ
 DEUTSCHLAND

Befuldmægtiget repræsentant

Andreas Hedrich
 Ichenhauser Str. 14
 89359 KOETZ
 DEUTSCHLAND

Type

32.5 VE Basic Care Classic

EU-direktiver

2006/42/EG
 2014/30/EU
 2000/14/EG
 2011/65/EU
 2014/35/EU

Harmoniserede standarder

EN 60335-1:2002+A1+A11+A12+A2+A13
 EN 13684+A3
 EN 60335-2-92

**Lydeffektniveau
målt / garanteret**

EN ISO 3744
 98 / 99 dB(A)

**Overensstemmelsesvur-
dering**

2000/14/EG
 Bilag V

Kötz, 01.07.2016



Wolfgang Hergeth, Managing Director

Garanti

Eventuelle materiale- eller produktionsfejl ved maskinen afhjælpes inden for den lovbestemte forældelsesfrist for garantikrav ved reparation eller erstatningslevering efter vores valg. Forældelsesfristen retter sig efter lovgivningen i det land, hvor maskinen er købt.

Vores garantitilsagn gælder kun ved:

- Korrekt behandling af maskinen
- lagttagelse af betjeningsvejledningen
- Anvendelse af originale reservedele

Garantien bortfalder ved:

- Reparationsforsøg på maskinen
- Tekniske ændringer på maskinen
- Ikke-bestemmelsesmæssig anvendelse (f.eks. erhvervsmæssig eller kommunal anvendelse)

Garantien omfatter ikke:

- Lakskader, der skyldes normal slitage
 - Sliddele, der på reservedelskortet er mærket med ramme XXX XXX (X)
 - Forbrændingsmotorer – disse er omfattet af særlige garantibestemmelser fastsat af den pågældende motorproducent
- I garantitilfælde bedes du kontakte din forhandler eller den nærmeste autoriserede kundeserviceafdeling og medbringe denne garantierklæring og købskvitteringen. Dette garantitilsagn har ingen indflydelse på købers ved lov fastsatte garantikrav over for sælger.

Inledning

- Läs igenom den här dokumentationen före idrifttagningen. Att göra det är en förutsättning för säkert arbete och störningsfri hantering.
- Beakta säkerhets- och varningsanvisningarna i den här dokumentationen samt på maskinen.
- Den här dokumentationen är en permanent del av den beskrivna produkten och bör lämnas över till köparen vid försäljning.

Teckenförklaring



OBS!

Att noga följa dessa varningsanvisningar gör att person- och/eller materialskador undviks.



Speciella anvisningar för bättre förståelighet och hantering.

Symboler på maskinen

	Före idrifttagningen ska du läsa bruksanvisningen!
	Håll tredje personer borta från riskområdet!
	Före arbeten på skärverktyget ska du dra ut strömsladden!
	OBS fara! Håll anslutningskabeln borta från skärverktygen.
	OBS fara! Håll händer och fötter borta från skärverktygen. Vid skador på strömkabeln ska strömkontakten dras ut direkt.
	Använd skyddsglasögon! Använd hörselskydd!

Korrekt användning

Den här maskinen är avsedd att luckra upp och lufta gräsmattor (vertikalskära) i privata områden och får endast användas på torrt, kortklippt gräs.

Annan, därutöver gående användning ses som icke bestämmelsemessig.



OBS!

Maskinen får inte användas kommersiellt.

Säkerhetsanvisningar

- Maskinen får endast användas i tekniskt felfritt tillstånd
- Skydda maskinen från fukt
- Säkerhets- och skyddsanordningarna får inte kopplas bort
- Använd skyddsglasögon och hörselskydd
- Ha på dig långbyxor och rejäla skor
- Håll händer och fötter borta från skärverktygen.
- Håll tredje personer borta från riskområdet
- Ta bort främmande föremål i arbetsområdet
- När du lämnar maskinen:
 - Stäng av motorn
 - Vänta tills skärverktyget stannat
 - Skilj från strömnätet
- Lämnna inte maskinen obebakad
- Barn och andra personer som inte är förtrogna med bruksanvisningen får inte använda maskinen
- Använd inte maskinen under påverkan av alkohol, droger eller mediciner
- Beakta lokala bestämmelser rörande lägsta ålder på personer som får manövrera maskinen

Säkerhets- och skyddsanordningar

Motorskyddsbrytare

Vid överlastning av vertikalskäraren stänger motorskyddsbrytaren av motorn. Motorskyddsbrytarens funktion får inte sättas ur drift.

Har motorskyddsbrytaren stängts av maskinen ska du göra på följande sätt:

1. Skilj maskinen från strömnätet.
2. Åtgärda orsaken till överlastningen.
3. Efter en avsvälningstid på 2 till 3 minuter ska du återskapa strömanslutningen och ta maskinen i drift igen.

Säkerhetskopplingsbygel

Maskinen är utrustad med en säkerhetskopplingsbygel som stoppar maskinen om du släpper den.

Fara!

Säkerhetskopplingsbygels funktion får inte tas ur drift.

Bakre lucka

Maskinen är utrustad med en bakre lucka.

Optisk säkerhetsindikering (bild C, H)

Den optiska säkerhetsindikeringen visar arbetsaxelns fixering. Vid synligt grön markering (5 mm) är arbetsaxeln fixerad korrekt.

Montering

Montera maskinen enligt bilddel (bild A, B).

OBS!

Maskinen får användas först efter fullständig montering.

Idrifttagning

OBS!

Före idrifttagningen ska du utföra en visuell kontroll. Maskinen får inte användas om skärverktyg och/eller fästdelar är lösa, skadade eller slitna.

- Beakta landsspecifika bestämmelser för drifttiderna

Säkerhet anslutningsledning

- Använd endast gummikabel av kvaliteten H05RN-F enligt DIN/VDE 0282 med en ledningsdiameter på 3 x 1,5 mm².
- Typteckningen måste vara angiven på anslutningsledningen. Stickkontakt och kopplingsdosa måste vara av gummi eller gummiöverdragna och motsvara DIN/VDE 0620.
- Använd endast en anslutningsledning som är tillräckligt lång.
- Anslutningsledning, stickkontakt och kopplingsdosa måste tåla vattenstänk.
- Reparationer på anslutningsledningen, stickkontakten och kopplingsdosan får endast utföras av auktoriserade yrkespersoner.

Det är inte tillåtet att använda en defekt anslutningsledning (t.ex. med sprickor, snitt-, kläm- eller böjningsställen i isoleringen).

- Skydda stickanslutningen från väta.

Fara!

Anslutningsledningen får inte skadas eller skäras igenom.

Vid en skada ska du direkt dra ut anslutningsledningen från stömnätet.

Elektriska förutsättningar

- 230 V/50 Hz växelström
- Minsta diameter
- Anslutningsledning = 1,5 mm²
- Minsta säkring hos nätanslutningen = 10 A
- Felströmsskyddsbytare (FI)
- Maximal utlösningsström = 30 mA.

Skapa en strömförbindelse (bild E)

1. Stick strömkabelns kopplingsdel på säkerhetsknappsbytarens kontakt.
2. Forma en ögla med strömledningen och häng in i kabeldragavlastningen. Låt ögla vara så lång så att kabeldragavlastningen kan glida från den enda sidan till den andra.

Fara!

Anslut aldrig maskinen till strömkontakter utan felströmsskyddsbytare.

Ställa in arbetsdjupet (bild D)

OBS!

Arbetsdjupet får endast ställas in när motorn är avstängd och knivaxeln är stilla.

Ställ in knivaxelns arbetsdjup på valskivan.

1. Luta vertikalskäraren bakåt med hjälp av handtaget.
2. Tryck vridbrytaren neråt och vrid till steg "2".

Positioner på valskivan:

1 - 5 = inställning av arbetsdjupet (bild D)



Vid nya knivar får valskivan max. ställas på position 2!

Rätt arbetsdjup beror på:

- grässets tillstånd
- knivens slitage

Vid fel arbetsdjup:

- förblir vertikalskäraren stående
- tar sig motorn inte igenom

I det här fallet ska du dra tillbaka valskivan till ett lägre arbetsdjup.



Före vertikalskärningen ska du alltid klippa gräset.

Starta motorn (bild F, G)

1. Tryck ner säkerhetsknappbrytaren och håll nertryckt.
2. Dra säkerhetsbygeln mot handtaget. Motorn startar.



Säkerhetsbygeln snäpper inte fast. Den måste hållas hela tiden.

3. Släpp säkerhetsknappbrytaren.

Stäng av motorn)

1. Släpp säkerhetsbygeln. Den går automatiskt till nollställningen. Motorn är avstängd.



Fara genom skärskador!

Knivaxeln fortsätter snurra! Efter avstängningen ska du vänta med att ta under maskinen.

Hänga på/av uppsamlingsboxen

1. Före du hänger på/av uppsamlingsboxen måste du stänga av motorn.
2. Vänta tills knivaxeln har stannat.

Allmänna anvisningar rörande driften

- För att starta maskinen måste skärverket vara fullständigt frigående
- Håll anslutningsledningen från arbetsområdet
- Håll händer och fötter borta från roterande delar
- Styr endast maskinen på styrningshandtaget. På så sätt håller du ett tillräckligt stort säkerhetsavstånd
- Var extra uppmärksam när du vänder med vertikalskäraren och när du drar i maskinen

- På sluttningar ska du se till att stå ordentligt
- Vertikalskär alltid på tvären mot handtaget
- Vertikalskär aldrig i branta sluttningar
- Vertikalskär endast i gång-tempo
- Luta eller transportera aldrig maskinen när motorn är igång
- Låt en yrkesperson kontrollera maskinen:
 - om du kört på ett hinder
 - om motorn stannar tvärt
 - om kniven är böjd
 - om knivaxeln är böjd
 - vid defekt kilrem

Skötsel och underhåll



Fara!

Skaderisk på knivaxeln.
Använd skyddshandskar!

- Före alla underhålls- och rengöringsarbeten ska du dra ut strömsladden! Vänta tills axeln har stannat.
- Höljet får inte öppnas.
- Använd endast original-reservdelar.
- Uttjänta eller skadade arbetsverktyg och bultar får endast bytas ut satsvis. Detta för att undvika obalans.
- Spruta inte vatten på maskinen!
Inträngande vatten kan förstöra motorn och säkerhetsknappbrytaren.
- Rengör maskinen efter varje användning (skrapa, trasa etc.).

Demontera knivaxeln (bild H)

1. Skruva ut skruven (1) ur lagret.
2. Fäll upp lagerhalvan (2).
3. Lyft knivaxeln från den under lagerhalvan och dra ut från drivningssidan (3).

Monteringen görs i omvänd ordning.

Montera knivaxeln (bild I)



Före du demonterar kniven ska du kontrollera dess monteringsläge!

1. Skruva ut sexkantsskruven (1).
2. Dra försiktigt ut kullagret (2) från axeln (8).

3. Dra av tryckring (3), skiva (4) och kort distanshylsa (5) från axeln
 4. Dra av kniv (6) och lång distanshyla efter varandra.
- Monteringen görs i omvänd ordning.

Hjälp vid störning

Störning	Hjälp
Motorn startar inte	<ul style="list-style-type: none"> ■ Kontrollera anslutningsledningen samt effektskyddsbrytaren ■ Tryck motorkopplingsbygeln till det övre handtaget. ■ Välj ett lägre arbetsdjup.
Axeln roterar inte	<ul style="list-style-type: none"> ■ Välj ett lägre arbetsdjup. ■ Rensa kniven ■ Uppsök en serviceverkstad
Motoreffekten minskar	<ul style="list-style-type: none"> ■ Välj ett lägre arbetsdjup. ■ Byt ut uttjänta knivar. ■ Rengör höljet ■ Klipp gräset (för hög gräs höjd).
Dålig vertikal-skärningseffekt	<ul style="list-style-type: none"> ■ Välj ett lägre arbetsdjup. ■ Byt ut uttjänta knivar.
Ojämn gång Maskinen vibrerar	<ul style="list-style-type: none"> ■ Skadad kniv. ■ Uppsök en serviceverkstad.

Störningar som inte kan åtgärdas med hjälpen i den här tabellen måste åtgärdas hos en auktoriserad verkstad.

Bortskaffning



Uttjänta maskiner, batterier eller laddare får inte slängas i hushållsavfallet!

Förpackning, maskin och tillbehör är tillverkade av återvinningsbara material och ska bortskaffas på motsvarande sätt.

EG-försäkran om överensstämmelse**SV**

Härmed försäkras vi att denna produkt, i det utförande den tillverkats i, motsvarar de harmoniserade kraven för EU-direktiv, EU-säkerhetsstandarder och de produktspecifika standarderna.

Produkt

Luftare

Serienummer

G1401405

Tillverkare

AL-KO Geräte GmbH

Ichenhauser Str. 14

89359 KOETZ

DEUTSCHLAND

Företrädare

Andreas Hedrich

Ichenhauser Str. 14

89359 KOETZ

DEUTSCHLAND

Typ

32.5 VE Basic Care Classic

EU-direktiv

2006/42/EG

2014/30/EU

2000/14/EG

2011/65/EU

2014/35/EU

Harmoniserade normer

EN 60335-1:2002+A1+A11+A12+A2+A13

EN 13684+A3

EN 60335-2-92

**Ljudeffektnivå
uppmätt / garanterad**

EN ISO 3744

98 / 99 dB(A)

**Överensstämmelsevär-
dering**

2000/14/EG

Bilaga V

Kötz, 01.07.2016



Wolfgang Hergeth, Managing Director

Garanti

Eventuella material- eller tillverkarfel på maskinen ansvarar vi för under garantin inom den lagstadgade preskriptionstiden antingen genom reparation eller utbyte av del/delar. Preskriptionstiden gäller efter respektive lands lag, där maskinen införskaffades.

Våra garantiåtaganden gäller endast vid:

- Ett korrekt handhavande av maskin
- Beaktande av bruksanvisning
- Användning av reservdelar i original

Garantin upphör att gälla vid:

- Reparationsförsök av maskin
- Tekniska ändringar på maskinen
- Ej ändamålsenlig användning (t.ex. användning för kommersiellt bruk eller användning inom kommunal verksamhet)

Garantin gäller inte för:

- Lackskador, som beror på normalt slitage
- Förslitningsdelar, som på reservdelskarta är märkta med ramar **XXX XXX (X)**
- Förbränningsmotorer – För dessa gäller separata garantibestämmelser från respektive motortillverkare

Vid garantifall var god uppsök din handlare med denna garantiförsäkran och kvittot eller närmaste auktoriserade kundtjänstställe. Genom detta garantiåtagande berörs inte köparens lagstadgade garanti gentemot försäljaren.

Innledning

- Les denne veiledningen før igangsetting. Dette er forutsetningen for sikkert arbeid og feilfri håndtering.
- Vær oppmerksom på sikkerhets- og varselhenvisningene i denne veiledningen og på maskinen.
- Denne veiledningen er en permanent del av det beskrevne produktet, og må overleveres til kjøperen ved salg.





Tegnforklaring

Advarsel!

Dersom disse advarslene følges nøye, kan man unngå personskader og/eller skader på gjenstander.

 Spesiell informasjon for bedre forståelighet og håndtering.

Symboler på maskinen

	Les bruksanvisningen før bruk!
	Hold tredjepersoner unna fareområdet!
	Trekk ut støpslet før arbeid på skjæreinnetningen!
	Advarsel Fare! Hold tilkoblingskabelen unna kutteredskapet.
	Advarsel Fare! Hold hender og føtter unna kutteredskapet. Trekk ut støpslet omgående dersom det oppdages skader på strømkabelen.
	Bruk vernebriller! Bruk hørselsvern!

Tiltent bruk

Denne maskinen er konstruert for å løse opp og luften en gressplen (fjerne mose) til privat formål, og må kun brukes på tørt, kortklipt gress.

All bruk som strekker seg ut over dette anses som ikke tiltent bruk.

Advarsel!

Maskinen må ikke brukes i industriell sammenheng.

Sikkerhetsinstruksjoner

- Bruk maskinen kun i teknisk feilfri tilstand
- Beskytt maskinen mot fuktighet
- Ikke sett sikkerhets- og beskyttelsesanordninger ut av funksjon
- Bruk vernebriller og hørselsvern
- Bruk lange bukser og gode sko
- Hold hender og føtter unna skjæreinnetningen
- Hold tredjepersoner unna fareområdet
- Fjern fremmedlegemer fra arbeidsområdet
- Når du forlater maskinen:
 - Slå av motoren
 - Vent til skjæreinnetningen står stille
 - Koble fra strømmen
- Ikke la maskinen være uten oppsyn
- Barn eller andre personer som ikke er kjent med bruksanvisningen, må ikke bruke maskinen
- Ikke bruk maskinen hvis du er under påvirkning av alkohol, narkotika eller medisiner
- Vær oppmerksom på lokale forskrifter om minimumsalder for operatøren

Sikkerhets- og beskyttelsesanordninger

Motorvern Bryter

Ved overbelastning av mosefjernerer slår motorvern bryteren av motoren. Funksjonen til motorvern bryteren må ikke settes ut av drift.

Hvis motorvern bryteren har slått av maskinen, går du fram på følgende måte:

1. Koble maskinen fra strømmen.
2. Fjern årsaken til overbelastningen.
3. Etter en nedkjølingstid på 2 til 3 minutter kobler man til strømmen igjen og setter maskinen i drift.

Sikkerhetskoblingsbøyle

Maskinen er utstyrt med en sikkerhetskoblingsbøyle som stanser maskinen når den slippes opp.

Fare!

Sett ikke funksjonen til sikkerhetskoblingsbøylen ut av drift.

Bakluke

Maskinen er utstyrt med en bakluke.

Optisk sikkerhetsindikator (bilde C, H)

Den optiske sikkerhetsindikatoren viser festet av arbeidsakselen. Ved synlig grønn markering. (5 mm) er arbeidsakselen riktig festet.

Montasje

Monter maskinen iht. bildedelen (bilde A, B).

Advarsel!

Maskinen må kun brukes etter fullstendig montering.

Oppstart

Advarsel!

Før hver bruk må man utføre en visuell kontroll. Maskinen må ikke brukes med løs, ødelagt eller slitt skjæreinretning og/eller deler.

- Vær oppmerksom på nasjonale forskrifter for driftstider

Sikkerhet tilkoblingsledning

- Bruk kun gummikabel med kvaliteten H05RN-F iht. DIN/VDE 0282 med et ledningstverrsnitt på 3 x 1,5 mm².
- Typebetegnelsen må være merket på tilkoblingsledningen. Støpsel og koblingsboks må være av gummi eller overtrukket med gummi og oppfylle DIN/VDE 0620.
- Bruk kun en tilkoblingsledning som er lang nok.
- Tilkoblingsledning, støpsel og koblingsboks må være sprutsikre.
- Reparasjoner på tilkoblingsledningen, støpslet og koblingsboksen må kun utføres av autoriserte fagbedrifter. Defekt tilkoblingsledning (f.eks. sprekker, snitt-, klem- eller knekksteder i isolasjonen) må ikke brukes.

- Beskytt pluggforbindelser mot fuktighet.

Fare!

Tilkoblingsledning må ikke skades eller kappes av. Hvis det oppstår skader, skal tilkoblingsledningen umiddelbart kobles fra strømmettet.

Elektriske forutsetninger

- 230 V/50 Hz vekselstrøm
- Minimum tverrsnitt
- Tilkoblingsledning = 1,5 mm²
- Minimumssikring nettilkobling = 10 A
- Jordfeilbryter (FI)
- Maks. utløsningsstrøm = 30 mA.

Opprette nettforbindelse (bilde E)

1. Plugg koblingsdelen på strømkabelen inn i kontakten på sikkerhetsbryteren.
2. Lag en sløyfe på strømkabelen og heng den inn i kabelstrekklavlastningen. Lag sløyfen så lang at kabelstrekklavlastningen kan gli fra den ene siden til den andre.

Fare!

Maskinen må aldri drives på stikkontakter uten jordfeilbryter.

Still inn arbeidsdybde (bilde I)

Advarsel!

Still inn arbeidsdybden kun når motoren er avslått og knivakselen står stille.

Still inn arbeidsdybden til knivakselen på velgerskiven.

1. Vipp mosefjernerer bakover på håndtaket.
2. Trykk dreiebryteren nedover og drei til trinn "2".

Posisjoner på velgerskiven:

1 - 5 = Innstilling av arbeidsdybden

 På nye kniver stilles velgerskiven maks. i stilling 2!

Riktig arbeidsdybde retter seg etter:

- tilstanden til plenen
 - slitasjen på kniven
- Ved feil arbeidsdybde:
- blir mosefjernerer stående
 - trekker ikke motoren rundt

I så fall dreies velgerskiven tilbake til mindre arbeidsdybde.



Slå alltid plenen før du skal fjerne mose.

Starte motoren (bilde F, G)

1. Trykk på tasten til sikkerhetsbryteren og hold den inne.
2. Trekk sikkerhetsbøylen mot håndtaket. Motoren starter.



Sikkerhetsbøylen går ikke i lås. Den må holdes nede hele tiden.

3. Slipp tasten på sikkerhetsbryteren.

Slå av motoren

1. Slipp sikkerhetsbøylen. Denne går automatisk til nullstilling. Motoren er slått av.



Fare på grunn av snittskader!

Knivakselen fortsetter å gå! Grip ikke inn under maskinen like etter at det er slått av.

Heng fangboks inn/ut

1. Slå av motoren før inn-/uthenging av fangboksen.
2. Vent til knivakslingen står stille.

Generelle råd om drift

- For å starte maskinen må skjæreinnretningen gå helt fritt
- Hold tilkoblingsledningen unna arbeidsområdet
- Ikke plasser hender og føtter i nærheten av roterende deler
- Styr maskinen kun på føringshåndtaket. På denne måten er sikkerhetsavstanden gitt
- Vær spesielt oppmerksom når du snur med mosefjernerer eller når du trekker maskinen mot deg
- Pass på at du står stødig i skråninger
- Fjern alltid mosen på tvers av skråningen
- Fjern aldri moser i bratte skråninger
- Før mosefjernerer kun i skrittfart
- Maskinen må aldri vippes eller transporteres mens motoren går
- La fagfolk foreta kontroll etter følgende hendelser:

- Etter at man har kjørt på en hindring
- Når motoren stanser omgående
- Hvis kniven er bøyd
- Hvis knivakselen er bøyd
- Hvis kilereimen er defekt

Vedlikehold og stell



Fare!

Fare for å skade seg på knivakselen.

Bruk vernehansker!

- Trekk ut nettstøpslet før alt vedlikeholds- og rengjøringsarbeid! Vent til akslingen står stille.
- Huset må ikke åpnes.
- Bruk kun originale reservedeler.
- Bytt slitte eller skadede arbeidsverktøy og bolter kun settvis, dette for å unngå ubalanse.
- Ikke spyl maskinen med vann! Vann som trenger inn kan ødelegge motoren og sikkerhetsbryteren.
- Rengjør maskinen hver gang etter bruk (sparkel, klut etc.).

Demonter knivakselen (bilde H)

1. Skru ut skruen (1) på lageret.
2. Slå opp lagerhalvdelen (2).
3. Løft knivakselen ut av den nedre lagerhalvdelen og trekk den ut av drivside (3).

Monteringen foregår i motsatt rekkefølge.

Demonter kniven (bilde I)



Vær oppmerksom på innbyggingsposisjonen til knivene før demonteringen!

1. Skru ut sekskantskruen (1).
2. Trekk kulelager (2) forsiktig av akselen (8).
3. Trekk trykkring (3), skive (4) og kort avstandshylse (5) av akselen
4. Trekk av kniv (6) og lange avstandshylser i tur og orden.

Monteringen foregår i motsatt rekkefølge.

Hjelp ved feil

Feil	Hjelp
Motoren går ikke	<ul style="list-style-type: none">■ Kontrollere tilkoblingsledning og lednings-jordfeilbryter■ Trykk motorbryterbøylen mot overbøylen■ Velg mindre arbeidsdybde.
Aksel går ikke rundt	<ul style="list-style-type: none">■ Velg mindre arbeidsdybde.■ Gi kniven plass■ Kontakt kundeservice
Motoreffekten reduseres	<ul style="list-style-type: none">■ Velg mindre arbeidsdybde.■ Bytt slitte kniver.■ Rengjør huset■ Slå plenen (gresset er for høyt).
Mosen fjernes dårlig	<ul style="list-style-type: none">■ Velg mindre arbeidsdybde.■ Bytt slitte kniver.
Uregelmessig gange Maskinen vibrerer	<ul style="list-style-type: none">■ Skadede kniver.■ Kontakt kundeservice.

Feil som ikke kan utbedres ved hjelp av denne tabellen, må utbedres på et godkjent verksted.

Avfallsbehandling



Maskiner som ikke lenger skal brukes, batterier eller oppladbare batterier skal ikke kastes i vanlig husholdningsavfall!

Emballasje, maskin og tilbehør er framstilt av resirkulerbare materialer, og skal deponeres på tilsvarende måte.

EU-samsvarserklæring

NO

Vi erklærer med dette at dette produktet, som vi har brakt inn på markedet i denne utførelse, overholder kravene i de harmoniserte EU-forskriftene, EU-sikkerhetsstandardene og de produktspesifikke standardene.

Produkt

Vertikalskjærere
Serienummer
 G1401405

Produsent

AL-KO Geräte GmbH
 Ichenhauser Str. 14
 89359 KOETZ
 DEUTSCHLAND

Fullmektig

Andreas Hedrich
 Ichenhauser Str. 14
 89359 KOETZ
 DEUTSCHLAND

Type

32.5 VE Basic Care Classic

EU-forskrifter

2006/42/EG
 2014/30/EU
 2000/14/EG
 2011/65/EU
 2014/35/EU

Harmoniserte normer

EN 60335-1:2002+A1+A11+A12+A2+A13
 EN 13684+A3
 EN 60335-2-92

**Lydtrykknivå
målt / garantert**

EN ISO 3744
 98 / 99 dB(A)

Samsvarserklæring

2000/14/EG
 Tillegg V

Kötz, 01.07.2016



Wolfgang Hergeth, Managing Director

Garanti

Eventuelle material- eller produksjonsfeil på maskinen utbedrer vi i løpet av den lovpålagte foreldelsesfristen for mangler etter eget valg, enten ved reparasjon eller med et nytt produkt. Foreldelsesfristen fastsettes iht. loven i det landet maskinen ble kjøpt.

Vår garanti gjelder kun ved:

- Korrekt håndtering av maskinen
- Overholdelse av bruksanvisningen
- Bruk av originale reservedeler

Garantien gjelder ikke ved:

- Reparasjonsforsøk på maskinen
- Tekniske endringer på maskinen
- Ikke tiltenkt bruk (f.eks. industriell eller kommunal bruk)

Utelukket fra garantien:

- Lakkskaden som kan føres tilbake til normal bruk
- Slitedeler som i reservedelskortet med ramme er merket **XXX XXX (X)**
- Forbrenningsmotorer – for disse gjelder separate garantibestemmelser fra den respektive motorprodusenten

Ved garantitilfeller kontakter du forhandleren eller nærmeste autoriserte kundeservice. Ta med dette garantikortet og kvitteringen. Med denne garantien forblir kjøperens juridiske mangelfordringer overfor selger uberørt.

Johdanto

- Lue tämä käyttöopas huolella ennen laitteen käyttöönottoa. Käyttöoppaan noudattaminen takaa turvallisen työskentelyn ja laitteen häiriöttömän toiminnan.
- Noudata tässä käyttöoppaassa ja laitteessa olevia turvallisuusohjeita ja varoituksia.
- Tämä käyttöopas on laitteen tärkeä osa, ja se on toimitettava laitteen ostajalle tai käyttäjälle.

Merkkien selitykset



Tärkeää!

Noudattamalla tarkasti näitä varoituksia voidaan välttää henkilövahingot ja/tai laitevauriot.



Lisäohjeita toimintojen selkeyttämiseksi ja käytön avuksi.

Laitteessa olevat symbolit

	Lue käyttöopas ennen käyttöönottoa!
	Pidä ulkopuoliset poissa vaara-alueelta!
	Irrota laite pistorasiasta ennen teräosilla tehtäviä töitä!
	Varo – vaara! Pidä liitäntäjohto kaukana teristä.
	Varo – vaara! Älä laita käsiä tai jalkoja terien lähelle. Jos verkkokaapeli vaurioituu, irrota verkkopisteke heti.
	Käytä suojalaseja! Käytä kuulosuojaimia!

Määräystenmukainen käyttö

Tämä laite on tarkoitettu nurmikon hoitoon ja ilmaukseen (jyrsin) kotitalouksien pihoilla. Laitteella saa käsitellä vain kuivaa, lyhyeksi ajettua ruohikkoa.

Muunlainen käyttö on määräksenvastaista käyttöä.



Tärkeää!

Laitteen ammattikäyttö on kielletty.

Turvaohjeet

- Käytä laitetta vain, kun se on teknisesti moitteettomassa kunnossa
- Suojaa laite kosteudelta
- Älä poista turva- ja suojalaitteita käytöstä
- Käytä suojalaseja ja kuulosuojaimia
- Käytä pitkiä housuja ja tukevia kenkiä
- Älä laita käsiä tai jalkoja terien lähelle.
- Pidä ulkopuoliset poissa vaara-alueelta
- Poista esineet käsiteltävältä alueelta
- Kun lähdet koneelta:
 - Sammuta moottori
 - Odota, että terien liike pysähtyy
 - Kytke irti verkkovirrasta
- Älä jätä laitetta valvomatta
- Lapset ja käyttöoppaan sisältöä hallitsemattomat henkilöt eivät saa käyttää laitetta
- Laitetta ei saa käyttää alkoholin, huumeiden tai lääkkeiden vaikutuksen alaisena
- Noudata voimassa olevia käyttöikärajoja

Turva- ja suojalaitteet

Moottorinsuojakytkin

Jos jyrsin ylikuormittuu, moottorinsuojakytkin sammuttaa moottorin. Moottorinsuojakytkintä ei saa kytkeä pois päältä.

Jos moottorinsuojakytkin on sammuttanut moottorin, toimi näin:

1. Kytke laite irti virtalähteestä.
2. Korjaa ylikuormittumisen syy.
3. Anna laitteen jäähtyä 2–3 minuuttia, jonka jälkeen kytke virta uudelleen päälle ja käynnistä laite.

Hätäkytkin

Laitteessa on hätäkytkin. Laite pysähtyy, kun ote irtaosa hätäkytkimestä.



Vaara!

Hätäkytkintä ei saa kytkeä pois päältä.

Takaluukku

Laitteessa on takaluukku.

Tarkistusaukko (kuva C, H)

Tarkistusaukosta näkyy käyttöakselin kiinnitys. Jos vihreä merkki näkyy (5 mm), käyttöakseli on kiinnitetty oikein.

Asennus

Asenna kuvien (kuvat A, B) mukaan.



Tärkeää!

Laitetta saa käyttää vain täysin asennettuna.

Käyttöönotto



Tärkeää!

Tarkista laite silmämääräisesti aina ennen käyttöönottoa. Jos terät ja/tai kiinnitysosat ovat löysällä, vaurioituneet tai kuluneet, laitetta ei saa käyttää.

- Noudata laitteen käyttöaikoja koskevia paikallisia määräyksiä

Liitäntäjohtoon turvallisuus

- Käytä vain DIN/VDE 0282 -standardin mukaista H05RN-F-kumikaapelia, jonka poikkileikkaus on 3 x 1,5 mm².
- Liitäntäjohtossa on oltava tyypimerkintä. Pistokkeen ja pistorasian on oltava kumisia tai kumipäällystettyjä ja vastattava standardin DIN/VDE 0620 vaatimuksia.
- Käytä vain riittävän pitkä liitäntäjohtoa.
- Liitäntäjohtoon, pistokkeen ja pistorasian on oltava roiskevesisuojattuja.
- Liitäntäjohtoon, pistokkeen ja pistorasian korjaustyöt saa tehdä vain sähköalan ammattilainen. Viallista liitäntäjohtoa (esim. murtumat, viillot, puristuneet tai taittuneet kohdat tiivisteessä) ei saa käyttää.

- Suojaa pistoliitännät kosteudelta.



Vaara!

Älä vaurioita tai katkaise liitäntäjohtoa.

Jos liitäntäjohto on vaurioitunut, kytke laite heti irti virtalähteestä.

Sähkövaatimukset

- 230 V/50 Hz vaihtovirta
- Vähimmäispoikkileikkaus
- Liitäntäjohto = 1,5 mm²
- Verkko-liitännän sulake vähintään = 10 A
- Vikavirran suojakytkin (FI)
- Suurin laukaisuvirta = 30 mA

Verkko-liitäntä (kuva E)

1. Työnnä verkko kaapelin pistoke turvakytken liittimeen.
2. Käännä verkkojohto silmukalle ja ripusta se kaapelin vedonpoistimeen. Jätä silmukka tarpeeksi pitkäksi, jotta johdon vedonpoistin ulottuu puolelta toiselle.

Vaara!

Älä käytä laitetta koskaan pistorasioissa, joissa ei ole vikavirran suojakytkintä.

Säädä muokkaussyvyys (kuva D)



Tärkeää!

Muokkaussyvyttä voidaan säätää vain, kun moottori on sammutettu ja teräkseli ei liiku.

Säädä jyrsimen teräkselin muokkaussyvyys valitsimella.

1. Kallista jyrsin työntötangolla taaksepäin.
2. Paina kiertokytkin alas ja käännä se kohtaan "2".

Valitsimen asennot:

1–5 = Muokkaussyvyden asetus (kuva D)



Jos terät ovat uusia, aseta valitsin korkeintaan kohtaan 2!

Sopiva muokkaussyvyys valitaan seuraavin perustein:

- nurmikon pituus
- terien kunto

Jos muokkaussyvyys on väärä:

- jyrsin ei liiku

- moottori ei käynnisty

Käännä valitsin pienempään muokkaussyvyteen.



Aja nurmikko aina ennen jyrsimen käyttöä.

Moottorin käynnistys (kuvat F, G)

1. Paina turvakytkimen painiketta pitkään.
2. Vedä hätäkytkin työntöaisaa vasten. Moottori käynnistyy.



Hätäkytkin ei lukitu. Sitä on pidettävä koko ajan paikallaan.

3. Vapauta turvakytkimen painike.

Moottorin sammutus

1. Vapauta hätäkytkin. Se palautuu automaattisesti nolla-asentoon. Moottori sammuu.



Vaara – teräviä teriä!

Teräkseli liikkuu vielä hetken sammutuksen jälkeen! Älä koske laitteeseen heti moottorin sammuttua.

Keruusäiliön kiinnitys/irrotus

1. Sammuta moottori ennen keruusäiliön kiinnitystä/irrotusta.
2. Odota, että teräkselin liike pysähtyy.

Yleisiä käyttöohjeita

- Terien on pystyttävä toimimaan esteettömästi ennen laitteen käynnistystä
- Pidä liitäntäjohto poissa työskentelyalueelta
- Älä laita käsiä ja jalkoja pyörievien osien läheisyyteen
- Ohjaa laitetta vain työntöaisasta. Näin pysyt turvallisella etäisyydellä laitteesta
- Käännä laite erittäin varovasti, kun jyrsin on käytössä tai vedät laitetta taaksepäin
- Pidä laitteesta tiukasti kiinni rinteessä
- Käytä jyrsintä aina poikittaissuunnassa rinteessä
- Älä käytä laitetta jyrkissä rinteissä
- Käytä laitetta vain kävelyvauhdissa
- Älä kallista tai kuljeta laitetta, kun sen moottori on käynnissä

- Vie ammattilaisuhooltoon:
 - jos laitteella ajettu esteeseen
 - jos moottori sammuu yhtäkkiä
 - jos terä on vääntynyt
 - jos teräkseli on vääntynyt
 - jos kiilahihnassa on vika

Huolto ja kunnossapito



Vaara!

Teräkseli on terävä.
Käytä suojakäsineitä!

- Irrota pistorasiasta ennen huolto- ja puhdistustöitä! Odota, että akselin liike pysähtyy.
- Laitteen koteloa ei saa avata.
- Käytä ainoastaan alkuperäisiä varaosia.
- Jos teräosat ja pultit ovat kuluneet tai vaurioituneet, vaihda koko sarja yhdellä kertaa. Näin laite ei toimi epätasaisesti.
- Älä ruiskuta laitetta vedellä!
Laitteen sisään päässyt vesi saattaa vaurioittaa moottoria ja turvakatkaisinta.
- Puhdista laite jokaisen käyttökerran jälkeen (lastalla, liinalla jne.).

Jyrsimen teräkselin irrotus (kuva H)

1. Ruuvaa laakerin ruuvi (1) irti.
2. Käännä laakerinpuoliskot (2) ylös.
3. Nosta teräkseli alemmasta laakerinpuoliskosta ja irrota se käyttöpuolelta (3).

Asenna vastakkaisessa järjestyksessä.

Terän irrotus (kuva I)



Ennen kuin irrotat terän, katso mihin kohtaan se on asennettu!

1. Ruuvaa kuusiokantaruuvi (1) irti.
 2. Vedä kuulalaakeri (2) varovasti irti akselistä (8).
 3. Vedä kiristysrennas (3), levy (4) ja lyhyt väliputki (5) irti akselistä.
 4. Irrota ensin terät (6) ja sitten pitkä väliputki.
- Asenna vastakkaisessa järjestyksessä.

Toimintahäiriöiden ratkaiseminen

Toimintahäiriö	Kokeile tätä
Moottori ei käynnisty	<ul style="list-style-type: none"> ■ Tarkista liitäntäjohto ja suo-jakytin. ■ Paina moottorin hätäkytkin työntöaisaa vasten. ■ Valitse pienempi muokkaus-syvyys.
Akseli ei pyöri	<ul style="list-style-type: none"> ■ Valitse pienempi muokkaus-syvyys. ■ Poista esteet terien edestä. ■ Vie laite huoltoon.
Moottorin teho heikkenee	<ul style="list-style-type: none"> ■ Valitse pienempi muokkaus-syvyys. ■ Vaihda kuluneet terät. ■ Puhdista kotelo. ■ Leikkaa nurmikko (ruoho liian pitkää).
Jyrsintäteho on heikko	<ul style="list-style-type: none"> ■ Valitse pienempi muokkaus-syvyys. ■ Vaihda kuluneet terät.
Epätasainen käynti Laite tärisee	<ul style="list-style-type: none"> ■ Terät ovat vaurioituneet. ■ Vie laite huoltoon.

Jos laitteessa on toimintahäiriöitä, joita ei voida selvittää tämän taulukon ohjeiden avulla, vie laite valtuutettuun huoltoon.

Ympäristönsuojelu, jätteiden hävittäminen



Älä hävitä käytöstä poistettavia laitteita, paristoja tai akkuja talousjätteen mukana!

Pakkaus, laite ja lisätarvikkeet on valmistettu kierrätyskelpoisista materiaaleista, ja ne on toimitettava kierrätykseen.

EY-vaatimustenmukaisuusvakuutus**FI**

Vakuutamme täten, että kysessä oleva tuote vastaa siinä tilassa, kuin valmistaja on sen markkinoille saattanut, harmonisoituja EU-direktiivejä, EU-turvastandardeja sekä tuotekohtaisia standardeja.

Tuote

Pystyleikkuri
Sarjanumero
G1401405

Valmistaja

AL-KO Geräte GmbH
Ichenhauser Str. 14
89359 KOETZ
DEUTSCHLAND

Valtuutettu henkilö

Andreas Hedrich
Ichenhauser Str. 14
89359 KOETZ
DEUTSCHLAND

Tyyppi

32.5 VE Basic Care Classic

EU-direktiivit

2006/42/EG
2014/30/EU
2000/14/EG
2011/65/EU
2014/35/EU

Harmonisoidut standardit

EN 60335-1:2002+A1+A11+A12+A2+A13
EN 13684+A3
EN 60335-2-92

**Äänitehotaso
mitattu / taattu**

EN ISO 3744
98 / 99 dB(A)

**Vaatimustenmukaisuuden
arviointi**

2000/14/EG
Liite V

Kötz, 01.07.2016



Wolfgang Hergeth, Managing Director

Takuu

Laitteessa mahdollisesti esiintyvät materiaali- tai valmistusvirheet korjataan lakisääteisen takuun voimassaoloaikana valmistajan parhaaksi katsomalla tavalla joko korjaamalla tai toimittamalla asiakkaalle varaosa. Takuun voimassaoloaika määräytyy laitteen ostomaan lakien mukaisesti.

Valmistajan myöntämä takuu pätee vain seuraavien edellytysten täytyessä: Takuu raukeaa seuraavissa tapauksissa:

- Laitetta käytetään asianmukaisesti
- Käyttöohjetta noudatetaan
- Laitteessa käytetään alkuperäisiä varaosia
- Laitetta on yritetty korjata
- Laitteeseen on tehty teknisiä muutoksia
- Laitetta on käytetty määräysten tai ohjeiden vastaisella tavalla (esim. kaupalliseen tai kunnallistekniseen tarkoitukseen)

Takuu ei koske:

- Maalivaurioita, jotka johtuvat normaalista kulumisesta
 - Kuluvia osia, jotka on merkitty varaosakaavioon kehyksellä XXX XXX (X)
 - Polttomootoreita – Niitä koskevat kulloinkin kyseessä olevan moottorinvalmistajan erilliset takuumääräykset
- Ota takuutapauksessa yhteyttä jälleenmyyjään tai lähimpään valtuutettuun huoltoliikkeeseen ja esitä tämä takuutodistus ja myyntikuitti. Valmistajan myöntämä takuu ei rajoita ostajan lakisääteisiä takuuvaatimuksia.

Sissejuhatus

- Lugege see dokument enne seadme kasutuselevõttu läbi. See on ohutu töö ja tõrgete vältimise eelduseks.
- Pöörake tähelepanu selles dokumentis ja seadmel olevatele ohutus- ja hoiatusjuhistele.
- Dokument kuulub alati kirjeldatud toote juurde ja see tuleks müümisel ostjale üle anda.

Märkide selgitus







Tähelepanu!

Nende hoiatusjuhiste täpne järgimine võib ära hoida inim- ja/või materiaalse kahju.



Spetsiaalsed juhised paremaks mõistmiseks ja käsitlemiseks.

Seadmel olevad sümbolid

	Enne kasutuselevõttu lugege kasutusjuhendit!
	Hoidke kõrvalised isikud ohualalt eemal!
	Enne lõikemehhanismiga töötamist tõmmake toitepistik välja!
	Tähelepanu, oht! Hoidke ühenduskaabel lõiketeradest eemal.
	Tähelepanu, oht! Hoidke käed ja jalad lõiketeradest eemal. Toitekaabli kahjustumise korral tõmmake toitepistik viivitamatult välja.
	Kandke kaitseprille! Kandke kuulmiskaitset!

Sihtotstarbeline kasutamine

See seade on ette nähtud muru kobestamiseks ja õhutamiseks (aereerimiseks) erakasutuses ning sellega tohib töötada vaid kuival lühikeseks niidetud murul.

Mis tahes muu kasutus pole sihipärane.



Tähelepanu!

Seadet ei tohi kasutada äriotstarbel.

Ohutuseeskirjad

- Kasutage seadet vaid tehniliselt laitmatu korras
- Kaitske seadet niiskuse eest
- Ärge blokeerige ohutus- ja turvaseadiseid
- Kandke kaitseprille ja kuulmiskaitset
- Kandke pikki pükse ja kinniseid jalanõusid
- Hoidke käed ja jalad lõikemehhanismist eemal.
- Hoidke kõrvalised isikud ohualalt eemal
- Hoidke võõrobjektid tööalalt eemal
- Seadme juurest lahkudes:
 - lülitage mootor välja;
 - oodake, kuni lõikemehhanism on seiskunud;
 - lahutage vooluvõrgust.
- Ärge jätke seadet järelevalveta
- Lapsed ja teised, kes kasutusjuhendit ei tunne, ei tohi seadet kasutada
- Ärge kasutage seadet alkoholi, uimastite või ravimite mõju all
- Arvestage kasutajatele kehtivat vanuse alampiiri

Ohutus- ja turvaseadised

Mootori kaitselüliti

Õhutaja ülekoormuse korral lülitab mootori kaitselüliti mootori välja. Mootori kaitselüliti talitlust ei tohi blokeerida.

Kui mootori kaitselüliti on seadme välja lülitanud, toimige järgmiselt:

1. lahutage seade vooluvõrgust;
2. kõrvaldage ülekoormuse põhjus;
3. pärast 2–3-minutilist jahtumist taastage vooluühendus ja võtke seade uuesti kasutusse.

Turva-lülitushoob

Seadmel on turva-lülitushoob, mille lahtilaskmisel seade seiskub.



Oht!

Ärge blokeerige turva-lülitushoovaga tööd.

Tagaklapp

Seadmel on tagaklapp.

Optiline turvanäidik (joonis C, H)

Optiline turvanäidik näitab töövõlli fikseerimist. Rohelise markeeringu korral (5 mm) on töövõll õigesti fikseeritud.

Montaaž

Monteerige seade vastavalt joonisele (joonised A, B).



Tähelepanu!

Seadet tohib kasutada alles pärast täielikku monteerimist.

Kasutuselevõtt



Tähelepanu!

Kontrollige seade enne kasutuselevõttu alati üle. Seadet ei tohi kasutada lahtise, kahjustunud või kulunud löikemehhanismi ja/või kinnituselementidega.

- Arvestage tööaegade riiklikke määrusi

Ühenduskaabli ohutus

- Kasutage vaid direktiivile DIN/VDE 0282 vastavat kummikaablit H05RN-F, mille juhtme läbimõõt on $3 \times 1,5 \text{ mm}^2$.
- Ühenduskaabli peab olema tüübitähise markeering. Pistik ja ühenduspesa peavad olema kummist või kummiga kaetud ning vastama standardile DIN/VDE 0620.
- Kasutage vaid piisava pikkusega ühenduskaablit.
- Ühenduskaabel, pistik ja pistikupesa peavad olema pritsmekindlad.
- Ühenduskaablit, pistikut ja pistikupesa tohib parandada vaid volitatud remonditöökoda. Katkist ühenduskaablit (nt isolatsiooni praod, löike-, muljumis- või murdekohad) ei tohi kasutada.
- Kaitske pistikühendusi niiskuse eest.



Oht!

Ärge kahjustage ühenduskaablit ega astuge selle peale.

Kahjustuse korral tõmmake ühenduskaabel viivitamata pistikupesast välja.

Elektrinõuded

- 230 V / 50 Hz vahelduvvool
- Minimaalne läbimõõt
- Ühenduskaabel = $1,5 \text{ mm}^2$
- Toitevõrgu ühenduse minimaalne kaitse = 10 A
- Lekkevoolu kaitselüliti (FI)
- Maksimalne käivitusvool = 30 mA.

Toitevõrku ühendamise (joonis E)

1. Asetage toitekaabli ühendusdetail turva-kontaktlüliti pistikusse.
2. Seadke toitekaabel ahelaks ja riputage tõmbetõkikesse. Jätke ahel nii pikk, et tõmbetõkikes saaks libiseda ühelt poolelt teisele.



Oht!

Ärge ühendage seadet kunagi lekkevoolu kaitselüliti pistikupesadesse.

Töösügavuse seadistamine (joonis D)



Tähelepanu!

Seadistage töösügavust ainult väljalülitatud mootori ja paigalasetseva noavõlli korral.

Kasutage noavõlli sügavuse seadistamiseks valikukettast.

1. Kallutage õhutajat käepidemest taha.
2. Vajutage pöördlülitit alla ja pöörake astmele „2”.

Valikuketta asendid:

1–5 = töösügavuse seadistamine (joonis D)



Uute nugade korral viige valikuketta maksimaalselt 2. asendisse.

Õige töösügavus sõltub:

- muru seisundist,
- nugade kulumisest.

Vale töösügavuse korral:

- jääb õhutaja seisma,
- mootor ei käivitu.

Sel juhul keerake valikukettast tagasi väiksemale töösügavusele.



Enne õhutamist tuleb muru tingimata niita.

Mootori käivitamine (joonis F, G)

1. Suruge turva-kontaktlülitit nuppu ja hoidke all.
2. Tõmmake turvahob vastu käepidet. Mootor käivitub.



Turvahob ei lukustu. Seda tuleb kogu aeg all hoida.

3. Laske turva-kontaktlülitit nupp lahti.

Mootori väljalülitamine

1. Laske turvahob lahti. See läheb automaatselt nullasendisse. Mootor on välja lülitatud.



Lõikevigastuste oht!

Noavõlli järeltöö! Ärge asetage käsi kohe pärast väljalülitamist seadme alla.

Koguri külgepanek/äravõtmine

1. Enne koguri külgepanekut/äravõtmist lülitage mootor välja.
2. Oodake, kuni noavõll seiskub.

Üldised tööjuhised

- Seadme käivitamiseks peab löikemehhanism saama täiesti vabalt liikuda
- Hoidke ühenduskaabel tööalalt eemal
- Ärge pange käsi ega jalgu pöörlevate osade vahele
- Juhtige seadet ainult käepidemest. Nii on ohutuskaugus tagatud
- Olge eriti tähelepanelik õhutaja pööramisel või seadme lähemale tõmbamisel
- Kallakutel jälgige, et seade asetseks kindlat
- Töötage õhutajaga alati kallakuga risti
- Ärge õhutage kunagi järskudel kallakutel
- Juhtige õhutajat alati rahulikus tempos
- Ärge kallutage ega transportige seadet kunagi töötava mootoriga
- Laske spetsialistil seade üle vaadata, kui:
 - olete takistuse otsa sõitnud,
 - mootor seiskub kohe,
 - nuga on kõver,
 - noavõll on kõver,
 - kiilrihm on defektne.

Hooldus ja korrashoid



Oht!

Vigastusoht noavõlli juures.
Kandke kaitsekindaid!

- Tõmmake enne kõiki hooldus- ja puhastustöid pistik vooluvõrgust välja! Oodake, kuni võll seiskub.
- Korpust ei tohi avada.
- Kasutage vaid originaalvaruosid.
- Vahetage kulunud või kahjustunud tööriistad ja poldid mittevastavuse vältimiseks välja vaid komplekti kaupa.
- Ärge pritsige seadet veega! Sissetungiv vesi võib mootorit ja turva-kontaktlülitit rikkuda.
- Puhastage seade pärast kasutamist ära (pahtlilabi-das, lapp jms).

Noavõlli lahtivõtmine (joonis H)

1. Keerake laagri kruvi (1) välja.
2. Lükake laagripool (2) üles.
3. Tõmmake noavõlli ülemisest laagripooldest välja ja tõmmake ajamipoolelt (3) välja.

Kokkupanek toimub vastupidises järjekorras.

Noa lahtivõtmine (joonis I)

 Enn noa lahtivõtmist jätkke paigaldusasend meelde!

1. Keerake kuuskantkruvi (1) välja.
2. Tõmmake kuullaager (2) ettevaatlikult võlliit (8) ära.
3. Tõmmake võlliit ära surverõngas (3), seib (4) ja lühike vahehülss (5)
4. Tõmmake üksteise järel ära nuga (6) ja pikad vahehülssid.

Kokkupanek toimub vastupidises järjekorras.

Tõrkeabi

Tõrge	Abi
Mootor ei tööta	<ul style="list-style-type: none"> ■ Kontrollige ühenduskaablit ja juhtme kaitselülitiit ■ Suruge mootorilüliti hooba käepideme suunas. ■ Valige madalam töösügavus.
Võll ei pöörle	<ul style="list-style-type: none"> ■ Valige madalam töösügavus. ■ Vabastage nuga ■ Pöörduge klienditeenindusse
Mootori võimsus on vähenenud	<ul style="list-style-type: none"> ■ Valige madalam töösügavus. ■ Vahetage kulunud noad ära. ■ Puhastage korpus ■ Niitke muru ära (muru on liiga kõrge).
Kehv õhutustulemus	<ul style="list-style-type: none"> ■ Valige madalam töösügavus. ■ Vahetage kulunud noad ära.
Ebaühtlane töö Seade vibreerib	<ul style="list-style-type: none"> ■ Kahjustunud noad. ■ Pöörduge klienditeenindusse.

Tõrked, mida ei saa selle tabeli abil kõrvaldada, tuleb kõrvaldada volitatud remonditöökojas.

Jäätmekäitlus



Ärge pange kasutatud seadmeid, patareisid ega akusid olmeprügi hulka!

Pakend, seade ja tarvikud on valmistatud taaskasutatavatest materjalidest ning neid tuleb käidelda vastavalt.

EÜ vastavusdeklaratsioon

ET

Sellega teatame, et see toode, mis on meie poolt selles versioonis turustatud, vastab EÜ-direktiividele, EÜ-ohutusstandarditele ja tootespetsiifilistele normidele.

Toode

õhutajat

Seerianumber

G1401405

Tootja

AL-KO Geräte GmbH
Ichenhauser Str. 14
89359 KOETZ
DEUTSCHLAND

Esindaja

Andreas Hedrich
Ichenhauser Str. 14
89359 KOETZ
DEUTSCHLAND

Tüüp

32.5 VE Basic Care Classic

EÜ-direktiivid

2006/42/EG
2014/30/EU
2000/14/EG
2011/65/EU
2014/35/EU

Kooskõlla viidud normid

EN 60335-1:2002+A1+A11+A12+A2+A13
EN 13684+A3
EN 60335-2-92

Müratase**mõõdetud / tagatud**

EN ISO 3744

98 / 99 dB(A)

Vastavushindamine

2000/14/EG
Lisa V

Kötz, 01.07.2016

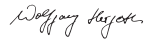

Wolfgang Hergeth, Managing Director

Garantii

Mis tahes materjali- või tootmisvead seadmel kõrvaldame enne seadusega paika pandud garantii aegumistähtaega, kas parandades või asendades lisatarvikuid. Aegumistähtaeg sõltub selle riigi seadustest, kust on seade ostetud.

Garantii kehtib vaid järgnevatel juhtudel:

- Asjakohane seadme käsitlemine
- Kasutusjuhendi järgimine
- Originaalvaruosade kasutamine

Garantii kaotab kehtivuse järgnevatel juhtudel:

- Seadme paranduskatsed
- Seadme tehniline muutmine
- Mittesihotstarbeline kasutamine (nt tööstuslik või kommunaalne kasutus)

Garantii ei kehti järgnevatel juhtudel:

- Laki kahjustus, mis tekib seadme tavapärasel kasutamisel
- Kulunud osad, mis on varuosade kaardil märgitud raamiga XXX XXX (X)
- Põlemismootor – selle jaoks kehtivad eraldi garantiitingimused vastava mootori tootja poolt

Kui probleem vastab garantiitingimustele, pöörduge garantiilehe ja ostutšekiga vahendaja või lähima volitatud klienditeeninduse poole. Selle garantii alusel ei saa müüja muuta õiguslikke nõudeid rikete kohta, mis on ostja esitanud.

Ievads

- Pirms ekspluatācijas sākšanas izlasiet šo dokumentāciju. Tas ir priekšnoteikums, lai droši strādātu ar ierīci un rīkotos ar to bez traucējumiem.
- Ievērojiet šajā dokumentācijā ietvertos un uz ierīces redzamos drošības norādījumus un brīdinājumus.
- Šī dokumentācija ir aprakstīta izstrādājuma komplektācijas sastāvdaļa un pārdošanas gadījumā jāatdod pircējam.

Simbolu skaidrojums

Uzmanību!

Precīzi ievērojot šos brīdinājumus, var novērst personas savainojumus vai materiālos bojājumus.

 Īpaši norādījumi, kas labāk paskaidro un uzlabo rīkošanos ar ierīci.

Simboli uz ierīces

	Pirms ekspluatēšanas izlasiet lietošanas instrukciju!
	Neļaujiet trešajām personām tuvoties bīstamai zonai!
	Pirms darba ar griezēj mehānismu atvienojiet kontaktdakšu no elektrotīkla!
	Uzmanību: bīstami! Netuviniet elektrības kabeli griezēj instrumentiem.
	Uzmanību: bīstami! Netuviniet rokas un kājas griezēj instrumentiem. Elektrības kabeļa bojājuma gadījumā nekavējoties atvienojiet kontaktdakšu no elektrotīkla.
	Valkājiet aizsargbrilles! Lietojiet dzirdes aizsarglīdzekļus!

Noteikumiem atbilstoša lietošana

Šī ierīce ir paredzēta zāliena augsnes iridnāšanai un aerācijai (vertikulēšanai) privātai lietošanai. Šo ierīci drīkst izmantot tikai sausā, tsi noļautā zālienā.

Cits izmantošanas veids, kas šeit nav norādīts, tiek uzskatīts par noteikumiem neatbilstošu lietošanu.

Uzmanību!

Ierīci nedrīkst izmantot komerciāli.

Drošības norādījumi

- Izmantojiet tikai tehniski nevainojamā stāvoklī esošu ierīci
- Sargiet ierīci no mitruma
- Neizslēdziet drošības ierīces un aizsargierīces
- Valkājiet aizsargbrilles un dzirdes aizsarglīdzekļus
- Valkājiet garas bikses un stingrus apavus
- Netuviniet rokas un kājas griezēj mehānismam
- Neļaujiet trešajām personām tuvoties bīstamai zonai
- No darba zonas aizvāciet svešķermeņus
- Atstājot ierīci:
 - izslēdziet motoru;
 - pagaidiet, līdz pilnībā apstājas griezēj mehānisms;
 - atvienojiet ierīci no elektrotīkla.
- Neatstājiet ierīci bez uzraudzības
- Bērni vai citas personas, kas nav lasījušas ekspluatācijas instrukciju, nedrīkst lietot ierīci
- Nedarbiniet ierīci, ja esat alkohola, narkotiku vai medikamentu ietekmē
- Ievērojiet vietējos noteikumus par ierīces operatora minimālo vecumu

Drošības ierīces un aizsargierīces

Motora aizsargslēdzis

Kultivatora pārslodzes gadījumā motora aizsargslēdzis izslēdz motoru. Motora aizsargslēdzi nedrīkst deaktivizēt.

Ja motora aizsargslēdzis ir izslēdzis ierīci, rīkojieties šādi:

1. Atvienojiet ierīci no elektrotīkla.
2. Novērsiet pārslodzes cēloni.
3. Pēc 2-3 minūšu dzesēšanas perioda atkal pievienojiet ierīci elektrotīklam un sāciet ierīces ekspluatāciju.

Drošības svira

Ierīce ir aprīkota ar drošības sviru - ja tā tiek atlaista, ierīce tiek apturēta.



Bīstami!

Drošības sviru nedrīkst deaktivizēt.

Aizmugurējais vāks

Ierīce ir aprīkota ar aizmugurējo vāku.

Optisks drošības indikators (attēls C, H)

Optiskais drošības indikators norāda darba vārpstas fik-sāciju. Ja redzama zaļā atzīme (5 mm), darba vārpsta ir fiksēta pareizi.

Montāža

Samontējiet ierīci, kā parādīts attēlu sadaļā (attēli A, B).



Uzmanību!

Ierīci drīkst darbināt tikai pēc tam, kad tā ir pilnībā sa-montēta.

Ekspluatācijas sākšana



Uzmanību!

Pirms ekspluatācijas sākšanas vienmēr vizuāli pārbaudiet ierīci. Ja ierīcei ir vaļņgs, bojāts vai nodilis griezējme-hānisms un/vai stiprinājuma daļas, ierīci nedrīkst lietot.

- Ievērojiet valstī noteiktos darbināšanas laika ierobe-žojumus

Savienojuma vada drošības prasības

- Izmantojiet tikai H05RN-F klases gumijas kabeli (sa-skaņā ar standartu DIN/VDE 0282) ar 3 x 1,5 mm² vada šķērsgriezumu.
- Tipa apzīmējumam jābūt norādītam uz savienojuma vada. Kontaktdakšai un kontaktlīdzdai jābūt izgatavotai no gumijas vai ar gumijas pārklājumu un jāatbilst stan-dartam DIN/VDE 0620.
- Izmantojiet tikai pietiekama garuma savienojuma vadu.
- Savienojuma vadam, kontaktdakšai un kontaktlīdzdai jābūt šķakadrošiem.
- Savienojuma vadu, kontaktdakšu un kontaktlīdzdu drīkst remontēt tikai autorizēts specializētais uzņē-mums. Nedrīkst izmantot bojātu savienojuma vadu (piemēram, ar plīsumiem, griezumiem, saspīestām vai ielocītām vietām izolācijas materiālā).

- Sargiet spraudsavienojumus no mitruma.



Bīstami!

Nebojājiet vai nepārgrieziet savienojuma vadu.

Savienojuma vada bojājuma gadījumā nekavējoties at-vienojiet vadu no elektrotīkla.

Elektriskā pieslēguma priekšnoteikumi

- 230 V/50 Hz maiņstrāva
- Savienojuma vada
- minimālais šķērsgriezums = 1,5 mm²
- Elektrotīkla pieslēguma minimālā drošinātāja aizsar-dzība = 10 A
- Noplūdes strāvas slēdzis (FI)
- Maksimālā nostrādes strāva = 30 mA

Pieslēgšana elektrotīklam (attēls E)

1. Iespraudiet elektrības kabeļa savienotāju drošības taustiņslēdža kontaktdakšā.
2. Elektrības kabeli salokiet cilpā un iekariet to kabeļa tu-rētājā. Cilpai jābūt pietiekami garai, lai kabeļa turētājs varētu slīdēt no vienas puses uz otru.

Bīstami!

Nekad nelietojiet ierīci, pieslēdzot to pie elektrokontakt-līdzdas bez noplūdes strāvas slēdža.

Darba dziļuma iestatīšana (attēls D)



Uzmanību!

Iestatiet darba dziļumu tikai, kad ir izslēgts motors un ne-griežas nažu vārpsta.

Iestatiet nažu vārpstas darba dziļumu ar regulēšanas disku.

1. Satveriet kultivatoru aiz roktura un sagāziet uz aizmuguri.
2. Nospiediet grozāmo slēdzi uz leju un pagrieziet to pozīcijā "2".

Regulēšanas diska pozīcijas:

1 - 5 = darba dziļuma iestatīšana (attēls D)



Ja naži ir jauni, iestatiet regulēšanas disku maks. 2. pozīcijā!

Pareizais darba dziļums jānosaka pēc:

- zāliena stāvokļa;
- nažu nodiluma.

Ja darba dziļums nav pareizs:

- kultivators tiek apturēts;
- motors noslāpst.

Šādā gadījumā ar regulēšanas disku iestatiet mazāku darba dziļumu.



Pirms irdināšanas vienmēr nopļaujiet zālienu.

Motora iedarbināšana (attēls F, G)

1. Nospiediet un turiet nospiešu drošības taustiņslēdža taustiņu.
2. Pievelciet drošības sviru pie roktura. Motors tiek iedarbināts.



Drošības svira netiek fiksēta. Tā visu laiku jātur nospiesta.

3. Atlaidiet drošības taustiņslēdža taustiņu.

Motora izslēgšana

1. Atlaidiet drošības sviru. Tā automātiski tiek novietota sākuma pozīcijā. Motors ir izslēgts.



Grieztu savainojumu gūšanas risks!

Nažu vārpsta turpina griezties! Pēc izslēgšanas uzreiz neskarieties zem ierīces.

Savākšanas tvertnes pielikšana/noņemšana

1. Pirms savākšanas tvertnes pielikšanas/noņemšanas izslēdziet motoru.
2. Pagaidiet, līdz pārstāj griezties nažu vārpsta.

Vispārīgās norādes par ekspluatāciju

- Lai iedarbinātu ierīci, griezējmechānisma kustībai jābūt pilnīgi brīvai.
- Turiet savienojuma vadu prom no darba zonas
- Netuviniet rokas un kājas rotējošām daļām
- Vadiet ierīci tikai ar vadības rokturi. Tādējādi tiek ievērots drošības attālums.

- Rīkojieties īpaši uzmanīgi, griežoties atpakaļ ar kultivatoru vai pievelkot ierīci pie sevis.
- Nogāzēs ievērojiet stabilu stāvokli.
- Irdinot augsni, vienmēr virziet ierīci šķērsām nogāzei.
- Nekad neirdiniet stāvās nogāzēs.
- Vadiet kultivatoru tikai iešanas ātrumā.
- Nekad nesagāziet vai netransportējiet ierīci ar ieslēgtu motoru.
- Ierīce jāpārbauda speciālistam:
 - pēc uzbraukšanas šķērslim;
 - ja pēkšņi apstājies motors;
 - ja ir saliekts nazis;
 - ja ir saliekta nažu vārpsta;
 - ja ir bojāta ķīļsiksna.

Uzturēšana un apkope



Bīstami!

Savainojumu gūšanas risks pie nažu vārpstas.
Valkājiet aizsargcimdus!

- Pirms visiem apkopes vai tīrīšanas darbiem atvienojiet kontaktdakšu no elektrotīkla! Pagaidiet, līdz pārstāj griezties vārpsta.
- Korpusu nedrīkst atvērt.
- Izmantojiet tikai oriģinālās rezerves daļas.
- Nodilušu vai bojātu instrumentu un tapu gadījumā vienmēr nomainiet visu komplektu, lai nepieļautu nemierīgu gaitu.
- Nesmidziniet uz ierīces ūdeni! Iekļuvušais ūdens var sabojāt motoru un drošības taustiņslēdzi.
- Pēc katras lietošanas reizes notīriet ierīci (ar lāpstīņu, drānu u. tml.).

Nažu vārpstas izņemšana (attēls H)

1. Izskrūvējiet gultņa skrūvi (1).
2. Atlokiet uz augšu gultņa pusi (2).
3. Izceliet nažu vārpstu no apakšējās gultņa puses un izvelciet no piedziņas puses (3).

Lai ieliktu nažu vārpstu atpakaļ, veiciet darbības pretējā secībā.

Nažu izņemšana (attēls I)



Pirms nažu izņemšanas ievērojiet to montāžas stāvokli!

1. Izskrūvējiet sešstūra skrūvi (1).
2. Uzmanīgi noņemiet lodīšu gultni (2) no vārpstas (8).
3. Noņemiet piespiedējgredzenu (3), paplāksni (4) un īso distances ieliktni (5) no vārpstas
4. Citu pēc cita noņemiet nažus (6) un garos distances ieliktnus.

Lai ieliktu nažus atpakaļ, veiciet darbības pretējā secībā.

Atbrīvošanās no atkritumiem



Nolietotās ierīces, baterijas vai akumulatorus nedrīkst izmest kopā ar mājsaimniecības atkritumiem!

Iepakojums, ierīce un piederumi izgatavoti no pārstrādājamiem materiāliem, un no tiem atbilstoši jāatbrīvojas.

Traucējumu novēršana

Traucējums	Rīcība
Nedarbojas motors	<ul style="list-style-type: none"> ■ Pārbaudiet savienojuma vadu un vada aizsargslēdzi. ■ Piespiediet motora ieslēgšanas sviru pie augšējā roktura. ■ Izvēlieties mazāku darba dziļumu.
Negriežas vārpsta	<ul style="list-style-type: none"> ■ Izvēlieties mazāku darba dziļumu. ■ Atbrīvojiet nažus. ■ Sazinieties ar klientu apkalpošanas darbnīcu.
Samazinās motora jauda	<ul style="list-style-type: none"> ■ Izvēlieties mazāku darba dziļumu. ■ Nomainiet nodilušos nažus. ■ Izfīriet korpusu. ■ Noplaujiet zālienu (pārāk gara zāle).
Slikta irdināšanas jauda	<ul style="list-style-type: none"> ■ Izvēlieties mazāku darba dziļumu. ■ Nomainiet nodilušos nažus.
Nevienmērīga gaita, ierīce vibrē	<ul style="list-style-type: none"> ■ Bojāti naži. ■ Sazinieties ar klientu apkalpošanas darbnīcu.

Traucējumi, ko nevar novērst, izmantojot šo tabulu, jānovērš autorizētā darbnīcā.

Ar šo mēs apliecinām, ka šis izstrādājums tādā izpildījumā, kādā tas ir nodots tirdzniecībā, atbilst saskaņoto ES-direktīvu, ES drošības standartu un ar izstrādājuma specifiku saistīto standartu prasībām.

Izstrādājums

Kultivatoru

Sērijas numurs

G1401405

Ražotājs

AL-KO Geräte GmbH

Ichenhauser Str. 14

89359 KOETZ

DEUTSCHLAND

Pilnvarotais pārstāvis

Andreas Hedrich

Ichenhauser Str. 14

89359 KOETZ

DEUTSCHLAND

Modelis

32.5 VE Basic Care Classic

ES direktīvas

2006/42/EG

2014/30/EU

2000/14/EG

2011/65/EU

2014/35/EU

Saskaņotās tiesību normas

EN 60335-1:2002+A1+A11+A12+A2+A13

EN 13684+A3

EN 60335-2-92

**Skaņas jaudas līmenis
izmērītais / garantētais**

EN ISO 3744

98 / 99 dB(A)

Atbilstības novērtējums

2000/14/EG

Pielikums V

Kötz, 01.07.2016



Wolfgang Hergeth, Managing Director

Garantija

Iespējamos materiāla vai ražošanas brāķus ierīcē mēs novērsīsim atbilstoši likumā noteiktajam noilguma termiņam attiecībā uz garantijas prasībām, paturot tiesības izvēlēties starp labošanu vai jaunas preces piegādi. Noilguma termiņš tiek noteikts, vadoties pēc tās valsts spēkā esošās likumdošanas, kurā ierīce tika nopirkta.

Mūsu garantijas pakalpojumi ir spēkā tikai tad, ja:

- ierīce tiek lietota pareizā veidā
- tiek ievēroti lietošanas instrukcijas norādījumi
- tiek izmantotas oriģinālās rezerves daļas

Garantija zaudē savu spēku, ja:

- ierīcē ir veikti labošanas mēģinājumi
- ierīcē ir veiktas tehniska rakstura izmaiņas
- ierīce netiek izmantota atbilstoši paredzētajam mērķim (piem., ierīce tiek izmantota komerciāliem vai sabiedriskā labuma mērķiem)

Garantija neattiecas uz:

■ krāsas bojājumiem, kas radušies normāla nolietojuma rezultātā

■ dilstošajām detaļām, kas rezerves daļu kartē ir atzīmēti ar rāmīti [XXX XXX (X)]

■ iekšdedzes motoriem – uz tiem attiecas atsevišķi attiecīgo motoru ražotāju garantijas sniegšanas noteikumi

Garantijas prasību gadījumā lūdzam jūs ar šo garantijas deklarāciju un pirkuma čeku doties pie jūsu tirdzniecības pārstāvja vai uz tuvāko oficiālo klientu apkalpošanas centru. Šī apņemšanās sniegt garantijas pakalpojumus neietekmē tiesības uz likumā noteikto pircēja garantijas prasību iesniegšanu iepretim pārdevējam.

Ižanga

- Prieš pradėdami naudoti prietaisą, perskaitykite šį dokumentą. Tai yra saugaus darbo ir nepriekaištingo veikimo išankstinė sąlyga.
- Vadovaukitės šiame dokumente ir ant prietaiso pateiktais saugos nurodymais bei įspėjimais.
- Šis dokumentas yra neatsiejama aprašto gaminio dalis ir, pasikeitus pirkėjui, turi būti perduotas kartu su gaminiu.

Ženklų paaiškinimas

 **Dėmesio!**
Tikslius šių įspėjimų vykdymas gali padėti išvengti traumų ir žalos.

 Specialūs nurodymai, pateikti geresnio supratimo ir naudojimo tikslais.

Ant prietaiso naudojami simboliai

	Prieš pradėdami naudoti prietaisą, perskaitykite naudojimo instrukciją!
	Neleiskite pašalinių asmenų į pavojaus zoną!
	Prieš pradėdami darbus su pjovimo mechanizmu, kabelio kištuką ištraukite iš elektros maitinimo tinklo lizdo!
	Dėmesio! Pavojus! Jungiamąjį kabelį laikykite atokiai nuo pjovimo įtaisų.
	Dėmesio! Pavojus! Rankas ir kojas laikykite atokiai nuo pjovimo įtaisų. Elektros maitinimo kabelio pažeidimo atveju kištuką iš karto ištrauk. iš lizdo.
	Naudokite apsauginius akinius! Naudokite klausos apsaugos priemonę!

Naudojimas pagal paskirtį

Šis prietaisas yra skirtas vejai purenti ir vėdinti (aeruoti) privačioje valdoje ir jį galima naudoti tik ant sausos, trumpai nupjautos vejos.

Kitoks naudojimas, nei nurodyta čia, laikomas naudojimui ne pagal paskirtį.

 **Dėmesio!**
Prietaiso negalima naudoti verslo tikslais.

Saugos nurodymai

- Prietaisą leidžiama naudoti tik tuomet, kai jo techninė būklė yra nepriekaištinga
- Prietaisą saugokite nuo drėgmės
- Draudžiama atjungti saugos ir apsauginius įtaisus
- Būtina naudoti apsauginiu akinius ir klausos apsaugos priemonę
- Būtina vilkėti ilgas kelnes ir mūvėti tvirtą avalynę
- Rankas ir kojas laikykite atokiai nuo pjovimo mechanizmo
- Neleiskite pašalinių asmenų į pavojaus zoną
- Iš darbo zonos pašalinkite pašalinius daiktus
- Pasitraukdami nuo prietaiso:
 - Išjunkite variklį
 - Palaukite, kol pjovimo mechanizmas visiškai sustos
 - Prietaisą atjunkite nuo elektros maitinimo tinklo
- Nepalikite prietaiso be priežiūros
- Prietaisą draudžiama naudoti vaikams ir kitiems asmenims, nesusipažinusiems su naudojimo instrukcija
- Draudžiama naudoti prietaisą esant apsaugiusiam nuo alkoholinių gėrimų, narkotikų arba vaistų
- Būtina atsivėlgiti į naudojimo šalyje galiojančias nuostatas dėl minimalaus prietaisų naudotojų amžiaus

Saugos ir apsauginiai įtaisai

Apsauginis variklio jungiklis

Purentuvo perkrovos atveju apsauginis variklio jungiklis išjungia variklį. Apsauginį variklio jungiklį draudžiama atjungti.

Jei apsauginis jungiklis išjungė variklį, atlikite šiuos veiksmus:

1. Prietaisą atjunkite nuo elektros maitinimo tinklo.
2. Pašalinkite perkrovos priežastį.
3. Palaukite 2–3 minutes, kol prietaisas atauš, tada jį vėl prijunkite prie elektros maitinimo tinklo ir įjunkite.

Saugos rankenėlė

Prietaise yra sumontuota saugos rankenėlė, kuri, ją paleidus, išjungia prietaisą.



Pavojus!

Draudžiama atjungti saugos rankenėlę.

Užpakalinis atverčiamasis skydelis

Prietaise yra sumontuotas užpakalinis atverčiamasis skydelis.

Optinis saugos rodiklis (C, H paveikslas)

Optinis saugos rodiklis rodo darbinio veleno įtvirtinimą. Kai matyti žalia žyma, (5 mm), darbinis velenas yra įtvirtintas tinkamai.

Montavimas

Prietaisą montuokite vadovaudamiesi vaizdine instrukcijos dalimi (A, B paveikslais).



Dėmesio!

Prietaisą leidžiama naudoti tik tada, kai jis visiškai sumontuotas.

Naudojimo pradžia



Dėmesio!

Prieš naudodami prietaisą, jį patikrinkite apžiūrėdami. Jei įpjovimo mechanizmas ir (arba) tvirtinimo detalės yra atsilaisvinusios, sugadintos arba susidėvėjusios, naudoti prietaisą draudžiama.

- Atkreipkite dėmesį į nuostatas dėl naudojimo laiko, galiojančias atitinkamoje šalyje

Jungiamojo laido sauga

- Naudokite tik H05RN-F kabelių su guminiu apvalkalu, atitinkantį DIN / VDE 0282, kurio laido skerspjūvio plotas yra 3 x 1,5 mm².
- Ant jungiamojo laido turi būti nurodytas tipo žymuo. Kištukas ir jungiamoji dėžutė turi būti pagaminti iš gumos arba aptraukti guma bei atitikti DIN / VDE 0620.
- Leidžiama naudoti tik pakankamo ilgio jungiamąjį laidą.
- Jungiamasis laidas, kištukas ir jungiamoji dėžutė turi būti apsaugoti nuo vandens pusrūšų.
- Taisyti jungiamąjį laidą, kištuką ir jungiamąją dėžutę leidžiama tik įgaliotajai specializuotai įmonei. Pažeistą jungiamąjį laidą (pvz., su įtrūkimais, izoliacijos

įpjovimais, suspaudimais arba sulenkimais) naudoti draudžiama.

- Kištukines jungtis reikia saugoti nuo drėgmės.



Pavojus!

Negalima pažeisti arba perpjauti jungiamojo laido. Pažeidimo atveju jungiamąjį laidą būtina iš karto atjungti nuo elektros maitinimo tinklo.

Reikalavimai, keliami elektros sistemai

- 230 V / 50 Hz kintamoji srovė
- Mažiausias skerspjūvio plotas
- Jungiamasis laidas = 1,5 mm²
- Tinklo jungties saugiklio mažiausioji vardinė srovė = 10 A
- Gedimo srovės apsauginis jungiklis (FI)
- Mažiausioji grįžimo srovė = 30 mA.

Tinklo jungties įrengimas (E paveikslas)

1. Tinklo kabelio jungiamąją dalį užmaukite ant saugos mygtukinio jungiklio kištuko.
2. Iš tinklo kabelio padarykite kilpą ir užkabinkite ją ant kabelio įtempimo mažinimo įtaiso. Kilpa turi būti tokio ilgio, kad kabelio įtempimo mažinimo įtaisas galėtų slankioti iš vienos pusės į kitą.

Pavojus!

Niekada nenaudokite prietaiso, jei tinklo lizde nėra gedimo srovės apsauginio jungiklio.

Nustatykite darbinį gylį (I paveikslas)



Dėmesio!

Darbinį gylį leidžiama nustatyti tik tuomet, kai variklis yra išjungtas ir peilių velenas nesisuka.

Peilių veleno darbinį gylį nustatykite atrankos disku.

1. Paėmę už rankenos, purentuvą atlenkite atgal.
2. Sukamąjį jungiklį paspauskite žemyn ir pasukite iki padalos „2“.

Atrankos disko padėtys:

1–5 = darbinio gylio nustatymas



Kai naudojami nauji peiliai, atrankos diską nustatykite į ne didesnę kaip 2 padėtį!

Tinkamą darbinį lygį lemia:

- vejos būklė
- peilių nudilimas

Kai darbinis gylis netinkamas:

- parentuvas nejuda
- variklis neužsiveda

Tokiu atveju atrankos diską pasukite atgal ir nustatykite mažesnę darbinį gylį.



Prieš purendami veją, ją visada nupjaukite.

Variklio įjungimas (F, G paveikslas)

1. Paspauskite saugos mygtukinį jungiklį ir laikykite jį nuspausta.
2. Saugos rankenėlę pritraukite prie rankenos. Variklis įsijungs.



Saugos rankenėlė neužsifiksuoja. Ją reikia laikyti prispausta visą laiką.

3. Atleiskite saugos mygtukinio jungiklio mygtuką.

Variklio išjungimas

1. Atleiskite saugos rankenėlę. Ji automatiškai grįžta į nulinę padėtį. Variklis išsijungia.



Traumų dėl įpovimų pavojus!

Peilių velenas kurį laiką sukasi iš inercijos! Išjungę prietaisą, neikiškite po juo rankų iš karto.

Surinktovo prikabinimas ir atkabinimas

1. Prieš prikabinami arba atkabinami surinktuvą, išjunkite variklį.
2. Palaukite, kol peilių velenas visiškai sustos.

Bendrieji nurodymai dėl naudojimo

- Norint įjungti prietaisą, įpovimo mechanizmas turi sukstis visiškai nekludomai
- Jungiamąjį laidą patraukite iš darbo zonos
- Rankų ir kojų neikiškite prie besisukančių dalių

- Prietaisą valdykite tik kreipiamąja rankena. Tokiu būdu užtikrinamas saugus atstumas
- Reikalingas ypatingas atsargumas apsisukant su parentuvu arba traukiant prietaisą savęs link
- Ant šlaitų stenkitės stovėti tvirtai
- Visada purenkite eidami skersai šlaito
- Niekada nepurenkite ant stačių šlaitų
- Parentuvą stumkite tik pėsčio žmogaus greičiu
- Prietaiso nepaverskite ir neneškite į kitą vietą neišjungę variklio
- Prietaisą turi patikrinti specialistas:
 - po užvažiavimo ant kliūtis
 - staiga išsijungus varikliui
 - sulinkus peiliui
 - sulinkus peilių velenui
 - esant apgadinam trapeciniam diržui

Įprastinė ir techninė priežiūra



Pavojus!

Peilių velenas kelia traumų pavojų.

Mūvėkite apsaugines pirštines!

- Prieš pradėdami bet kokius techninės priežiūros darbus, ištraukite kištuką iš elektros maitinimo tinklo lizdo! Palaukite, kol velenas visiškai sustos.
- Korpuso negalima atidaryti.
- Naudokite tik originalias atsargines dalis.
- Susidėvėjusius arba apgadintus darbinus įtaisus ir varžtus keiskite visus iš karto kaip visą komplektą, kad būtų išvengta disbalanso.
- Nepurškite ant prietaiso vandens! Į vidų patekęs vanduo gali sugadinti variklį ir saugos mygtukinį jungiklį.
- Prietaisą reikia nuvalyti po kiekvieno naudojimo (mentele, skudurais ir t. t.).

Peilių veleno demontavimas (H paveikslas)

1. Išsukite guolio sraigatą (1).
2. Guolio puses (2) atlenkite į viršų.
3. Peilių veleną iškelkite iš apatinės guolio pusės ir ištraukite traukdami iš pavaros pusės (3).

Montuojama atvirkštine eilės tvarka.

Peilių demontavimas (I paveikslas)



Prieš demontuodami peilius, įsidėmėkite jų montavimo padėtį!

1. Išsukite sraigta su šešiabriaune galvute (1).
2. Nuo veleno (8) atsargiai nutraukite rutulinį guolį (2).
3. Nuo veleno nutraukite prispaudimo žiedą (3), poveržlę (4) ir trumpąją skečiamąją įvorę (5).
4. Peilį (6) ir ilgąją skečiamąją įvorę atitraukite vieną nuo kitos.

Montuojama atvirkštine eilės tvarka.

Atliekų tvarkymas



Netinkamų naudoti prietaisų, baterijų ir akumuliatorių negalima išmesti su buitinėmis atliekomis!

Pakuotė, prietaisas ir priedai yra pagaminti iš perdirbti tinkamų medžiagų, todėl jų atliekas reikia tvarkyti atitinkamai.

Trikčių šalinimas

Triktis	Šalinimas
Variklis neveikia	<ul style="list-style-type: none"> ■ Patikrinkite jungiamąjį laidą ir apsauginį laido jungiklį ■ Variklio jungiklio rankenėlę prispauskite prie viršutinės rankenos. ■ Parinkite mažesnę darbinį gylį.
Velenas nesisuka	<ul style="list-style-type: none"> ■ Parinkite mažesnę darbinį gylį. ■ Nuvalykite peilius ■ Kreipkitės į klientų aptarnavimo dirbtuves
Mažėja variklio galia	<ul style="list-style-type: none"> ■ Parinkite mažesnę darbinį gylį. ■ Pakeiskite susidėvėjusius peilius. ■ Nuvalykite korpusą ■ Nupjaukite veją (per aukšta žolė).
Prastas purenimo našumas	<ul style="list-style-type: none"> ■ Parinkite mažesnę darbinį gylį. ■ Pakeiskite susidėvėjusius peilius.
Netolygus veikimas Prietaisas vibruoja	<ul style="list-style-type: none"> ■ Sugedę peiliai. ■ Kreipkitės į klientų aptarnavimo dirbtuves.

Triktis, kurių neįmanoma pašalinti vadovaujantis šia lentele, turi pašalinti įgaliosios specializuotos dirbtuvės.

ES atitikties pareiškimas

LT

Šiuo mes pareiškiami, kad šis produktas buvo sukurtas, suprojektuotas ir pagamintas laikantis harmonizuotų ES-direktyvų, ES saugos instrukcijų ir gaminiui taikytinų standartų.

Produktas

Parentuva
Serijos Nr.
G1401405

Gamintojas

AL-KO Geräte GmbH
Ichenhauser Str. 14
89359 KOETZ
DEUTSCHLAND

Atstovas

Andreas Hedrich
Ichenhauser Str. 14
89359 KOETZ
DEUTSCHLAND

Tipas

32.5 VE Basic Care Classic

ES direktyvos

2006/42/EG
2014/30/EU
2000/14/EG
2011/65/EU
2014/35/EU

Harmonizuotos normos

EN 60335-1:2002+A1+A11+A12+A2+A13
EN 13684+A3
EN 60335-2-92

Pastovaus triukšmo lygis išmatuotas / garantuojamas

EN ISO 3744
98 / 99 dB(A)

Atitikties direktyva

2000/14/EG
Priedas V

Kötz, 01.07.2016



Wolfgang Hergeth, Managing Director

Garantija

Mes pašalinsime gamintojo klaidas arba medžiagų trūkumus gamtiniu dvių metų laikotarpiu, savo nuožiūra, arba pataisydami, arba pakeisdami prietaisą. Garantinis laikotarpis pradedamas skaičiuoti nuo pirkimo datos, garantija galioja toje šalyje, kurioje prietaisas buvo nupirktas.

Mūsų garantija galioja tokiais atvejais:

- Kai prietaisas naudojamas pagal instrukciją
- Laikomasi naudojimo vadovo instrukcijų
- Naudojamos originalios atsarginės dalys

Garantija nebegalioja tokiais atvejais:

- Klientas bando pats remontuoti prietaisą
- Prietaisas yra techniškai modifikuotas
- Prietaisas naudojamas ne pagal paskirtį

Garantija neapima:

- Gedimų dėl įprasto nusidėvėjimo
- Keičiamų detalių, kurios yra pažymėtos ženklais XXX XXX (X)
- Variklių - jiems galioja atskiros jų gamintojų instrukcijos

Garantiniu atveju su šia garantijos kortele ir pirkimo įrodymu prašome kreiptis į pardavėją arba artimiausią mūsų įgaliotą remonto dirbtuvę. Ši garantija neapriboja pardavėjo atsakomybės pirkėjo prietaiso atžvilgiu.

Введение

- Перед вводом в эксплуатацию полностью прочитайте данную документацию. Это является предусловием надежной бесперебойной работы.
- Соблюдайте указания по технике безопасности и предупреждения в данной документации и на приборе.
- Данная документация является постоянной составляющей описанного изделия и должна передаваться вместе с ним.

Легенда

Внимание!

Точно соблюдайте предупреждения, чтобы избежать травм и/или материального ущерба.

 Специальные указания для лучшего понимания и обращения.

Символы на приборе

	Перед вводом в эксплуатацию прочитайте руководство по эксплуатации!
	Выведите третьих лиц из опасной зоны!
	Перед проведением работ на режущем аппарате вытащить вилку из розетки!
	Внимание опасность! Держите соединительный кабель подальше от режущих инструментов.
	Внимание опасность! Держите руки и ноги подальше от режущих инструментов. При повреждении сетевого кабеля немедленно отключите сетевой штекер.
	Надевайте защитные очки! Носите защитные наушники!

Использование по назначению

Данный прибор предназначен для разрыхления и вентиляции грунта газона (аэрации) на частных участках, и его можно использовать только на сухом коротко подстриженном газоне.

Использование его в любых других отличающихся от указанной выше целях считается использованием не по назначению.

Внимание!

Аппарат запрещено эксплуатировать в промышленном масштабе.

Указания по безопасности

- Прибор разрешается использовать только в технически безупречном состоянии.
- Защищайте устройство от влаги.
- Не отключать предохранительные и защитные устройства
- Носите защитные очки и защиту органов слуха
- Носите длинные брюки и прочную обувь
- Держите руки и ноги подальше от режущих инструментов.
- Выведите третьих лиц из опасной зоны
- Удалите посторонние предметы из рабочей зоны
- При покидании прибора:
 - Выключить двигатель
 - Дождаться полной остановки режущего механизма
 - Отсоединить прибор от сети электропитания
- Не оставлять прибор без присмотра
- Прибор запрещено использовать детям или лицам, не ознакомленным с инструкцией по эксплуатации#
- Запрещается использование прибора лицам, находящимся под воздействием алкоголя, наркотиков или медикаментов
- Соблюдать местные нормы относительно минимального возраста пользователя

Предохранительные и защитные устройства

Защитный автомат двигателя

При перегрузке рыхлителя предохранитель выключает двигатель. Запрещается отключать функцию предохранителя двигателя.

Если предохранитель выключил устройство, выполните следующее:

1. Отсоединить прибор от сети электропитания.
2. Устранить причину перегрузки.
3. Через 2-3 минуты времени охлаждения снова подключите устройство к источнику питания и введите его в эксплуатацию.

Предохранительная переключающая вилка

Прибор оснащен предохранительной переключающей вилкой, которая при отпуске останавливает прибор.



Опасность!

Запрещается отключать функцию предохранительной переключающей вилки.

Задняя дверь

Прибор оснащен задней дверью.

Оптическая индикация безопасности

(рисунок С, Н)

Оптическая индикация безопасности указывает фиксацию рабочего вала. При заметной зеленой маркировке. (5 мм) рабочий вал фиксирован правильно.

Монтаж

Прибор монтируется согласно разделу изображений (рис. А, В).



Внимание!

Аппарат разрешается эксплуатировать только после полного завершения монтажа.

Начало работы



Внимание!

Всегда выполняйте зрительный контроль перед вводом в эксплуатацию. Не используйте прибор с незакрепленным, поврежденным или изношенным режущим механизмом и/или деталями крепления.

- Соблюдайте нормы конкретной местности относительно времени работы

Предохранительный соединительный провод

- Использовать только резиновый кабель качества H05RN-F согласно стандарту DIN/VDE 0282 с поперечным сечением 3 x 1,5 мм².
- На соединительном проводе должна быть нанесена типовая маркировка. Штекер и розетка должны быть из резины или обтянуты резиной и соответствовать стандарту DIN/VDE 0620.
- Используйте только соединительный кабель достаточной длины.
- Соединительный кабель, штекер и розетка должны иметь защиту от брызг воды.
- Ремонт соединительного провода, штекера и розетки может выполнять только уполномоченное специализированное предприятие. Запрещено использовать поврежденный соединительный провод (например, с порывами, местами разреза, передавливания или скручивания в изоляции).
- Беречь штекерное соединение от влаги.



Опасность!

Не повреждать и не рассоединять соединительный провод.

Немедленно отключить от сети питания в случае повреждения соединительного провода.

Электрические условия

- 230 В, 50 Гц переменного тока
- Минимальное поперечное сечение
- Соединительный провод = 1,5 мм²
- Минимальный предохранитель подключения к сети = 10 А
- Переключатель защиты от тока утечки (FI)
- Максимальный ток расцепления = 30 МА.

Установка сетевого соединения (р. Е)

1. Вставить соединительную деталь сетевого кабеля на штекер предохранительной клавиши.
2. Образуйте сетевым кабелем петлю и подвесьте в съемник кабельного напряжения. Оставьте петлю настолько длинной, чтобы устройство снятия нагрузки с кабеля могло скользить с одной стороны в другую.

Опасность!

Никогда не подключайте прибор к сетевой розетке без переключателя защиты от тока утечки.

Регулировка рабочей глубины (рис. D)**⚠ Внимание!**

Настраивайте рабочую глубину только при остановленном двигателе и выключенном ножевом вале.

Настраивайте рабочую глубину на диске выбора.

1. Наклоните азратор на склоне назад.
2. Прижмите вниз поворотный переключатель и прокрутите его в положение "2".

Положения на диске выбора:

1-5 = регулировка рабочей глубины (рис. D).

i С новыми ножами устанавливайте диск максимум в положение 2!

Правильная рабочая глубина зависит от:

- состояния газона,
- износа ножей.

При неправильной рабочей глубине:

- азратор не перемещается,
- двигатель не включается.

В таком случае установите диск на меньшую рабочую глубину.

i Перед азрацией газон обязательно покосите.

Пуск двигателя (рис. F, G)

1. Нажмите и удерживайте нажатой предохранительную кнопку.
2. Потяните предохранительную дугу к выступу. Двигатель запускается.

i Предохранительная дуга не фиксируется. Ее необходимо удерживать все время.

3. Отпустите предохранительную клавишу.

Выключить двигатель

1. Отпустите предохранительную дугу. Она автоматически переходит в нулевое положение. Двигатель выключен.

⚠ Опасность порезов!

Ножевой вал движется по инерции! После выключения дайте прибору полностью остановиться.

Навешивание/снятие приемной коробки

1. Выключите двигатель перед навешиванием/снятием приемной коробки.
2. Дождаться полной остановки ножевого вала!

Общие указания по эксплуатации

- Для запуска устройства должен быть обеспечен свободный ход режущего аппарата.
- Не допускайте попадания соединительного кабеля в рабочую зону
- Держите руки и ноги подальше от вращающихся деталей
- Управляйте прибором только на направляющей балке. В результате этого обеспечивается безопасное расстояние.
- Особо будьте внимательны при обращении при обратном ходе азратора или при притягивании прибора
- На склонах следите за устойчивым положением
- Всегда выполняйте азрацию поперек откоса
- Никогда не азрируйте крутые склоны
- Выполняйте азрацию только плавно
- Никогда не опрокидывайте и не транспортируйте с работающим двигателем
- Дайте проверить специалисту:
 - после столкновения с препятствием,
 - при внезапной остановке двигателя,
 - при согнутом ноже,
 - при согнутом ножевом вале,
 - при неисправном клиновом ремне.

Техобслуживание и уход**⚠ Опасность!**

Опасность травмирования ножевым валом. Работать в защитных перчатках!

- Перед работами по техобслуживанию и чистке извлекайте штекер из розетки! Дождаться полной остановки вала!
- Запрещено открывать корпус.
- Следует использовать только оригинальные запасные части.
- Изношенные или поврежденные рабочие инструменты и болты менять только комплектами, чтобы избежать дисбаланса.
- Не брызгать на прибор водой! Попавшая внутрь вода может повредить двигатель и предохранительную кнопку.
- Чистите устройство после использования (лопаточка, лопасти и т. д.).

Демонтаж ножевого вала (рис. Н)

1. Выкрутите винты (1) подшипника.
2. Откиньте вверх половину подшипника (2).
3. Ножевой вал поднимите из нижней половины подшипника и извлеките с приводной стороны (3).

Установка осуществляется в обратной последовательности.

Демонтаж ножа (рис. I)

 Перед демонтажем ножа следите за его монтажным положением!

1. Выкрутите винт с шестигранной головкой (1).
2. Осторожно снимите шарикоподшипник (2) с вала (8).
3. Снимите с вала упорное кольцо (3), шайбу (4) и короткую распорную втулку (5)
4. Снимите последовательно нож (6) и длинную распорную втулку.

Установка осуществляется в обратной последовательности.

Устранение неисправностей

Неисправность	Способ устранения
Двигатель не работает	<ul style="list-style-type: none"> ■ Проверьте соединительный провод, а также предохранитель линии ■ Прижмите дугу переключателя двигателя к верхней поперечине. ■ Выберите меньшую рабочую глубину.
Вал не вращается	<ul style="list-style-type: none"> ■ Выберите меньшую рабочую глубину. ■ Очистите ножи ■ Обратитесь за помощью в сервисный центр
Мощность двигателя падает	<ul style="list-style-type: none"> ■ Выберите меньшую рабочую глубину. ■ Замените изношенные ножи. ■ Очистите корпус ■ Скосите газон (большая высота газона).
плохой результат аэрации	<ul style="list-style-type: none"> ■ Выберите меньшую рабочую глубину. ■ Замените изношенные ножи.
Неплавный ход Устройство вибрирует	<ul style="list-style-type: none"> ■ Поврежден нож. ■ Обратитесь за помощью в сервисный центр.

Неисправности, которые нельзя устранить с помощью данной таблицы, должны быть устранены в специализированной мастерской.

Утилизация



Отслужившие свой срок службы устройства, батареи или аккумуляторы запрещено выбрасывать с бытовыми отходами!

Упаковка, устройство и принадлежности изготовлены из материалов, которые подлежат вторичной обработке и должны утилизироваться должным образом.

Декларация о соответствии стандартам ЕС

RU

Настоящим документом мы заявляем, что данный спроектированный нами продукт соответствует требованиям согласованных директив ЕС, стандартам безопасности ЕС, а также другим стандартам, применяемым к данному продукту.

<p>Продукт Скарификаторы Серийный номер G1401405</p>	<p>Производитель AL-KO Geräte GmbH Ichenhauser Str. 14 89359 KOETZ DEUTSCHLAND</p>	<p>Уполномоченный представитель Andras Hedrich Ichenhauser Str. 14 89359 KOETZ DEUTSCHLAND</p>
<p>Тип 32.5 VE Basic Care Classic</p>	<p>Директивы ЕС 2006/42/EG 2014/30/EU 2000/14/EG 2011/65/EU 2014/35/EU</p>	<p>Согласованные нормы EN 60335-1:2002 +A1+A11+A12+A2+A13 EN 13684+A3 EN 60335-2-92</p>
<p>Уровень звука измеренный / гарантируемый EN ISO 3744 98 / 99 dB(A)</p>	<p>Оценка соответствия 2000/14/EG Приложение V</p>	

Kötz, 01.07.2016

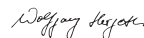

Wolfgang Hergeth,
Managing Director

Гарантия

Мы готовы устранить некоторые погрешности материала или изготовления в течение установленного законом срока давности предъявления претензии по качеству (путем ремонта или замены - по нашему усмотрению). Срок давности определяется законодательством страны, где был куплен инструмент.

Наши гарантийные обязательства действительны только в следующих случаях:

Гарантия теряет силу в следующих случаях:

- | | |
|-------------------------------------------------------------------------------------------------------------------------------------------------------------------------------------------------------------|---------------------------------------------------------------------------------------------------------------------------------------------------------------------------------------------------------------------------------------------------------|
| <ul style="list-style-type: none"> ■ При надлежащем обращении с инструментом ■ При соблюдении руководства по эксплуатации ■ При использовании оригинальных запасных частей | <ul style="list-style-type: none"> ■ При попытке починить инструмент ■ При внесении изменений в конструкцию инструмента ■ При ненадлежащем использовании инструмента (например, в промышленных или коммунальных целях) |
|-------------------------------------------------------------------------------------------------------------------------------------------------------------------------------------------------------------|---------------------------------------------------------------------------------------------------------------------------------------------------------------------------------------------------------------------------------------------------------|

Гарантия не распространяется на:

- Повреждения лакового покрытия, возникшие по причине нормального износа
- Изнашиваемые детали, отмеченные рамкой [XXX XXX (X)] на карте запасных частей
- Двигатели внутреннего сгорания – На них распространяются отдельные гарантийные обязательства соответствующего производителя двигателей

В случае, требующем предоставления гарантии, пожалуйста, обратитесь с данным гарантийным письмом и чеком, подтверждающим покупку, к Вашему дилеру или в ближайший авторизованный сервисный центр. Данные гарантийные обязательства не распространяются на определенный законом порядок предъявления покупателем претензий по качеству к продавцу.

Вступ



- Прочитайте цю документацію перед використанням виробу. Це важлива передумова для надійної експлуатації та безпечного використання.
- Дотримуйтеся порад з техніки безпеки та застережень, що зазначені в цій документації та на виробі.
- Ця документація є невід'ємною частиною зазначеної продукції та при продажі повинна бути передана покупцю.

Пояснення знаків

 **Увага!**
Точне виконання даних вказівок допоможе запобігти травмуванню персоналу та уникнути матеріальних збитків.

 Спеціальні вказівки для кращого розуміння та використання.

Символи на пристрої

	Перед введенням в експлуатацію прочитайте посібник з використання!
	Виведіть третіх осіб з небезпечної зони!
	Перед роботою на різальному механізмі відключіть вилку з розетки!
	Увага! Небезпека! Тримайте приєднувальний кабель подалі від ріжучих інструментів.
	Увага! Небезпека! Тримайте руки та ноги подалі від ріжучих інструментів. При пошкодженні мережевого кабелю негайно відключайте мережевий штекер.
	Носіть захисні окуляри! Носіть засоби захисту органів слуху!

Використання за призначенням

Цей виріб призначений для розпушування та вентиляції ґрунту (аерації) на приватних ді-

лянках, його можна використовувати лише на сухому, коротко підстриженому газоні.

Інше застосування вважається застосуванням не за призначенням.

Увага!

Не можна використовувати пристрій у промислових цілях.

Правила техніки безпеки

- Використовуйте пристрій тільки в технічно бездоганному стані
- Бережіть прилад від вологи
- Не вимикайте прилади безпеки та захисні пристрої
- Використовуйте захисні окуляри та засоби захисту слуху
- Носіть довгі штани та міцне взуття
- Тримайте руки та ноги подалі від ріжучих інструментів.
- Виведіть третіх осіб з небезпечної зони!
- Видаліть з робочої зони сторонні предмети.
- Якщо пристрій треба залишити:
 - Вимикання двигуна
 - Дочекайтесь зупинки ріжучого механізму
 - Від'єднайте від мережі
- Не залишайте пристрій без догляду
- Діти або інші особи, неознайомлені з посібником з експлуатації, не можуть користуватися приладом.
- Заборонено використовувати прилад особам в стані алкогольного чи наркотичного сп'яніння або під впливом лікарських препаратів
- Дотримуватися місцевих норм щодо мінімального віку користувачів

Засоби безпеки та захисту

Реле захисту двигуна

При перевантаженні аератора реле захисту вимикає двигун. Функцію реле захисту двигуна вимикати заборонено.

Якщо прилад вимкнувся при спрацьовування

реле захисту двигуна, виконайте наступне:

1. Відключіть прилад від мережі.
2. Усуньте причину перевантаження.
3. Через 2-3 хвилини охолодження знову підключіть живлення і введіть прилад в експлуатацію.

Запобіжна дуга перемикання

Прилад оснащено запобіжною дугою перемикання, при відпусканні якої прилад зупиняється.



Небезпека!

Функцію запобіжної дуги вимикати заборонено.

Вантажний люк

Прилад устаткований вантажним люком.

Оптичний запобіжний індикатор (мал. С, Н)

Оптичний запобіжний індикатор вказує фіксацію робочого вала. При помітному зеленому маркуванні. (5 мм) робочий вал фіксований правильно.

Монтаж

Монтуйте прилад відповідно до розділу з малюнками (мал. А, В).



Увага!

Експлуатувати пристрій дозволяється тільки після повного монтажу.

Введення в експлуатацію



Увага!

Завжди виконувати візуальний огляд перед введенням в експлуатацію. Не дозволяється користуватися пристроєм, якщо відкручені, пошкоджені або зношені ріжучий механізм і/або деталі кріплення.

- Дотримуйтесь правил, встановлених в конкретній країні щодо робочого часу.

Безпека кабелю підключення

- Використовуйте лише гумовий кабель якості H05RN-F відповідно до стандарту DIN/VDE 0282 з поперечним перетином проводу 3 x 1,5 мм².
- Маркування типу повинно бути присутнім на приєднувальному кабелі. Штекер та розетка повинні бути з гуми або обтягнуті гумою і відповідати стандарту DIN/VDE 0620.
- Використовуйте лише приєднувальний кабель достатньої довжини.
- Приєднувальний кабель, штекер та розетка повинні мати захист від бризок води.
- Ремонт приєднувального кабелю, штекера та розетки може виконувати лише спеціалізоване підприємство. Несправний приєднувальний кабель (наприклад, з поривами, слідами розрізання, перетискання та скручування) використовувати заборонено.
- Беріть штекерні з'єднання від вологи!



Небезпека!

Не пошкоджуйте і не роз'єднуйте приєднувальний кабель.

У випадку пошкодження приєднувального кабелю негайно відключайте від джерела живлення.

Електричні умови

- 230 В/ 50 Гц змінного струму
- Мінімальний перетин
- Кабель підключення = 1,5 мм²
- Мінімальний запобіжник мережевого підключення = 10 А
- Перемикач захисту від струму витоку (FI)
- Максимальний струм спрацювання = 30 мА.

Встановлення підключення до мережі (мал. Е)

1. Вставте з'єднувальну деталь мережевого кабелю на штекер запобіжного перемикача.
2. Утворіть з мережевого кабелю петлю і навісьте в захист від навантаження кабелю. Залиште петлю такої довжини, щоб пристрій зняття навантаження з кабелю міг ковзати з боку в бік.

Небезпека!

Ніколи не експлуатуйте мережеві розетки без пристрою захисного вимкнення.

Налаштування робочої глибини (м. D)**Увага!**

Налаштовуйте робочу глибину лише при вимкненому двигуні та якщо ножовий вал не рухається.

Налаштуйте робочу глибину ножового вала на диску вибору.

1. Нахиліть аератор на схилі назад.
2. Притисніть донизу поворотний перемикач і прокрутіть його в положення "2".

Позиції на диску вибору:

1 - 5 = налаштування робочої глибини (м. D)

 З новими ножами встановлюйте диск максимум в положення 2!

Правильна робоча глибина залежить від:

- стану газону,
- ступеню зношення ножів.

При неправильній робочій глибині:

- аератор не рухається,
- двигун не вмикається.

В такому випадку оберіть меншу робочу глибину.

 Перед розпушуванням газону завжди косіть його.

Вмикання двигуна (мал. F, G)

1. Натисніть на запобіжний перемикач і утримуйте його натиснутим.
2. Потягніть запобіжну скобу проти поперечини. Двигун запускається.

 Запобіжна скоба не фіксується. Її весь час потрібно тримати.

3. Відпустіть запобіжний перемикач.

Вимикання двигуна

1. Відпустіть запобіжну скобу. Вона автоматично повертається в нульове положення. Двигун вимкнено.

**Небезпека порізу!**

Ножовий вал рухається за інерцією! Після вимкнення дочекайтеся повної зупинки приладу.

Навішування/знімання коробки вловлювання

1. Перед навішуванням/зніманням коробки вловлювання вимкніть двигун.
2. Дочекайтесь зупинки вала ножів.

Загальні вказівки щодо експлуатації

- Для запуску виробу ріжучий механізм повинен мати повністю вільний хід.
- Виведіть третіх осіб з робочої зони!
- Не просовуйте руки та ноги до частин, що обертаються
- Керуйте приладом лише не напрямній балці. Таким чином гарантується безпечна відстань
- Особливо будьте уважні, коли обходите аератор або притягуєте пристрій.
- Слідкуйте за безпечністю та стабільністю свого робочого положення на схилах
- Завжди виконуйте розпушування впоперек схила
- Ніколи не працюйте на крутих схилах
- Виконуйте роботу лише плавно
- Ніколи не перекидайте і не транспортуйте виріб, якщо увімкнений двигун
- Доручіть спеціалісту виконати перевірку:
 - після натикання на перешкоду,
 - при раптовій зупинці двигуна,
 - якщо зігнувся ніж,
 - якщо зігнувся вал ножів,
 - якщо несправний клиновий ремінь.

Технічне обслуговування та догляд

Небезпека!

Небезпека травмування валом ножів
Надівайте захисні рукавиці!

- Перед початком усіх робіт з техобслуговування та очищення слід витягти мережевий штекер! Дочекайтесь зупинки вала.
- Заборонено відкривати корпус.
- Використовуйте тільки оригінальні запасні частини!
- Зношені або пошкоджені робочі інструменти та болти міняйте лише комплектами, щоб уникнути дисбалансу.
- Не обризувати прилад водою! Потраплення води може спричинити пошкодження двигуна та запобіжного перемикача.
- Очищувати пристрій після кожного використання (лопаточки, лопасті тощо).

Демонтаж вала ножів (мал. Н)

1. Відкрутіть гвинт (1) підшипника.
2. Половину підшипника (2) підніміть догори.
3. Підніміть вал ножа з нижньої половини підшипника і витягніть з боку привода (3).

Монтаж виконується у зворотному порядку.

Демонтаж ножа (мал. І)

 Перед демонтажем ножа зверніть увагу на його монтажне положення!

1. Відкрутіть шестигранний гвинт (1).
2. Обережно зніміть шарикопідшипник (2) з вала (8).
3. Зніміть притискне кільце (3), шайбу (4) та коротку втулку (5) з вала.
4. Зніміть ніж (6) і довгу втулку.

Монтаж виконується у зворотному порядку.

Допомога при несправностях

Несправність	Допомога
Двигун не працює	<ul style="list-style-type: none"> ■ Перевірте приєднувальний кабель, а також запобіжне реле лінії ■ Притисніть скобу перемикача двигуна до верхньої поперечини. ■ Оберіть меншу робочу глибину.
Вал не обертається	<ul style="list-style-type: none"> ■ Оберіть меншу робочу глибину. ■ Почистіть ніж ■ Зверніться до сервісної майстерні
Потужність двигуна падає	<ul style="list-style-type: none"> ■ Оберіть меншу робочу глибину. ■ Замініть зношений ніж. ■ Почистіть корпус ■ Скосіть газон (надто висока трава).
поганий результат розпушування	<ul style="list-style-type: none"> ■ Оберіть меншу робочу глибину. ■ Замініть зношений ніж.
Неспокійний хід Пристрій вібрує	<ul style="list-style-type: none"> ■ Пошкоджений ніж. ■ Слід звернутися до сервісної майстерні.

Несправності, які не вдається усунути за допомогою цієї таблиці, слід усувати в авторизованій спеціалізованій майстерні.

Утилізація



Відпрацьовані пристрої, батареї або акумулятори не слід утилізувати разом з побутовим сміттям!

Пакування, пристрій та приладдя виготовлені з матеріалів, що підлягають повторній переробці, утилізуйте їх відповідним чином!

Декларація про відповідність стандартам ЄС

UK

Цим документом ми заявляємо, що даний спроектований нами продукт відповідає вимогам погоджених директив ЄС, стандартам безпеки ЄС, а також іншим стандартам, застосовуваним до даного продукту.

Продукт

Аератор

Серійний номер

G1401405

Виробник

AL-KO Geräte GmbH

Ichenhauser Str. 14

89359 KOETZ

DEUTSCHLAND

Уповноважений представник

Andreas Hedrich

Ichenhauser Str. 14

89359 KOETZ

DEUTSCHLAND

Тип

32.5 VE Basic Care Classic

Директиви ЄС

2006/42/EG

2014/30/EU

2000/14/EG

2011/65/EU

2014/35/EU

Погоджені норми

EN 60335-1:2002+A1+A11+A12+A2+A13

EN 13684+A3

EN 60335-2-92

Рівень звуку

обмірюваний / гарантований

EN ISO 3744

98 / 99 dB(A)

Оцінка відповідності

2000/14/EG

Додаток V

Kötz, 01.07.2016

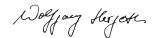

Wolfgang Hergeth, Managing Director

Гарантія

Протягом встановленого законодавством строку давності претензій щодо якості пристрою ми усунемо деякі дефекти матеріалу або виробничий брак шляхом ремонту або заміни (за нашим розсудом). Строк давності визначається правовими нормами тієї місцевості, де було куплено пристрій.

Наші гарантійні зобов'язання дійсні лише в таких випадках:

- Належна експлуатація пристрою
- Дотримання інструкції з експлуатації
- Використання оригінальних запасних частин

Гарантія втрачає силу в таких випадках:

- У разі здійснення спроби полагодити інструмент
- технічні зміни пристрою
- У разі неналежного використання інструмента (наприклад, у промислових або комунальних цілях)

Гарантія не розповсюджується на такі випадки:

- На пошкодження лакованої поверхні, які утворились унаслідок звичайного зношування
- Деталі, що зношуються (позначені рамкою **XXX XXX (X)** на карті запасних частин)
- На двигуни внутрішнього згоряння – На них розповсюджуються окремі гарантійні норми відповідного виробника двигунів

У випадку, що потребує надання гарантії, звертайтеся з цим гарантійним листом та документом, який підтверджує акт купівлі, до Вашого дилера або до найближчого авторизованого сервісного центру. Ці гарантійні зобов'язання не розповсюджуються на правові претензії клієнта до продавця стосовно якості проданого пристрою.

Увод

- Прочетете настоящата документация преди пускане в експлоатация. Това е предпоставка за сигурна работа и безаварийно обслужване.
- Съблюдавайте указанията за безопасна работа и предупредителните указания в настоящата документация и на уреда.
- Настоящата документация е постоянна съставна част от описания продукт и при продажбата трябва да бъде предадена на купувача.

Условни знаци

Внимание!

Точното съблюдаване на тези предупредителни указания може да бъде предпоставка за предотвратяване на телесни повреди и/или материални щети.

 Специални указания за по-добро разбиране и обслужване.

Символи върху уреда

	Преди пускането в експлоатация прочетете инструкцията за употреба!
	Дръжте външните лица далече от опасната зона!
	Преди работа с режещия механизъм извадете мрежовия щепсел!
	Внимание опасност! Дръжте свързващия кабел далече от режещите инструменти.
	Внимание опасност! Дръжте ръцете и краката далече от режещите инструменти. При повреда на мрежовия кабел изглетте незабавно мрежовия щепсел.
	Носете защитни очила! Носете противошумни наушници!

Използване по предназначение

Този уред е предназначен за разрохкване и аериране на тревна площ (вертикутиране) за частно ползване и може да се прилага само при изсушена, късо подрязана трева.

Друго, различно от това, приложение се счита за неправилно (не по предназначение).

Внимание!

Уредът не трябва да се използва за промишлено приложение.

Указания за безопасна работа

- Използвайте уреда само в технически безупречно състояние
- Пазете уреда от влага
- Не прекратявайте действията на предпазните и защитните устройства
- Носете защитни очила и противошумни наушници
- Носете дълъг панталон и твърди обувки
- Дръжте ръцете и краката далече от режещия инструмент
- Дръжте външните лица далече от опасната зона!
- Отстранете чуждите тела в работната област
- При приключване на работа с уреда:
 - Изключете двигателя
 - Изчакайте спирането на режещия механизъм
 - Изключете от мрежата
- Не оставяйте уреда без надзор
- Деца или други лица, които не познават инструкцията за експлоатация, не трябва да използват уреда#
- Не обслужвайте уреда под въздействие на алкохол, дрога или медикаменти
- Съблюдавайте местните разпоредби за минимална възраст на оператора

Предпазни и защитни устройства

Защитен автомат на двигателя

При претоварване на аератора защитният автомат на двигателя го изключва. Функцията на защитния автомат на двигателя не трябва да се прекратява.

Ако защитният автомат на двигателя го е изключил, процедурирайте по следния начин:

1. Изключете уреда от електрическата мрежа.
2. Отстранете причината за претоварването.
3. След време за изстиване от 2 до 3 минути възстановете електрическото свързване и пуснете уреда в експлоатация.

Предпазен превключвател

Уредът е снабден с предпазен превключвател, който спира уреда при освобождаване.



Опасност!

Не прекратявайте действието на предпазния превключвател.

Задна клапа (затвор)

Уредът е оборудван със задна клапа (затвор).

Оптична предпазна индикация

Оптичната предпазна индикация показва закрепването на работния вал. При видимо зелено маркиране (5 mm) работният вал е закрепен правилно (фиг. С, Н).

Монтаж

Монтирайте уреда съобразно посочените изображения (фиг. А, В).



Внимание!

Уредът трябва да се използва едва след цялостния му монтаж.

Пускане в експлоатация



Внимание!

Преди пускане в експлоатация винаги извършвайте визуален контрол. Уредът трябва да се използва с разхлабен, повреден или износен режещ механизъм и/или крепежни детайли.

ната страна разпоредби за периода на експлоатация

Обезопасяващ свързващ проводник

- Използвайте само гумен кабел тип H05RN-F съгл. DIN/VDE 0282 с напречно сечение $3 \times 1,5 \text{ mm}^2$.
- Означението на типа трябва да бъде отбелязано на свързващия проводник. Щепселът и съединителната кутия трябва да са от гума или да имат гумено покритие и да съответстват на DIN/VDE 0620.
- Използвайте само един свързващ проводник с достатъчна дължина.
- Свързващият проводник, щепселът и съединителната кутия трябва да са защитени от въздействието на водни пръски.
- Ремонтите на свързващия проводник, щепсела и съединителната кутия трябва да се извършват само от оторизирани специализирани фирми. Не трябва да се използва дефектен свързващ проводник (напр. с цепнатини, срезове, смачкани или прегънати места).
- Пазете щепселните съединения от влага.



Опасност!

Не повреждайте или прерязвайте свързващия проводник.

При повреда веднага изключете свързващия проводник от електрическата мрежа.

Изисквания към електрическата мрежа

- 230 V/50 Hz променлив ток
- Минимално напречно сечение
- Свързващ проводник = $1,5 \text{ mm}^2$
- Минимална защита (с предпазители) на свързването с мрежата = 10 A
- Защитен изключвател при поява на утечен ток (FI)
- Максимален ток на изключване = 30 mA.

- Съблюдавайте специфичните за съответ-

Създаване на връзка с мрежата (фиг. Е)

1. Поставете съединителната част на мрежовия кабел в щепсела на предпазния бутонен изключвател.
2. Направете клуп с мрежовия кабел и го окачете в устройството за предпазване на кабела от изопване. Оставете клупа с такава дължина, че устройството за предпазване на кабела от изопване да може да се плъзга от едната до другата страна.

Опасност!

Никога не използвайте уреда със щепселни кутии без защитен изключвател при поява на утечен ток.

Настройване на работната дълбочина

(фиг. D)

⚠ Внимание!

Настройвайте работната дълбочина само при изключен двигател и спрян ножов вал.

Настройвайте работната дълбочина на ножовия вал с избиращата шайба.

1. Наклонете назад аератора с помощта на напречната рамка.
2. Натиснете надолу въртящия превключвател и го завъртете на степен „2“.

Позиции на избиращата шайба:

1 - 5 = настройване на работната дълбочина (фиг. D)

i При нови ножове настройте избиращата шайба макс. на позиция 2!

Правилната работна дълбочина се определя от:

- положението на тревата
- износването на ножовете

При неправилна работна дълбочина:

- аераторът спира
- двигателят не функционира

В този случай завъртете обратно избиращата шайба на минималната работна дълбочина.

i Преди вертикутиране винаги окосявайте тревата.

Стартиране на двигателя (фиг. F, G)

1. Натиснете бутона на предпазния бутонен изключвател и го дръжте натиснат.
2. Изтеглете предпазния превключвател към напречната рамка. Двигателят стартира.

i Предпазният превключвател не може да се фиксира. Той трябва да се държи през цялото време.

3. Освободете бутона на предпазния бутонен изключвател.

Изключване на двигателя

1. Освободете предпазния превключвател. Той автоматично заема нулево положение. Двигателят е изключен.

⚠ Опасност от наранявания вследствие срязване!

Ножовият вал продължава да се движи по инерция! След изключване не поставяйте ръката си под уреда.

Окачване/откачване на приемната кутия

1. Преди окачване/откачване на приемната кутия изключете двигателя.
2. Изчакайте спирането на ножовия вал.

Общи указания за експлоатация

- При включване на уреда режещият механизъм трябва да може да се движи напълно свободно
- Свързващият проводник трябва да се държи далече от работната област
- Не поставяйте ръцете и краката близо до въртящите се части
- Управлявайте уреда само с направляващата напречна рамка. Така се спазва безопасното разстояние
- Повишено внимание при смяна на посоката с аератора или при придърпване на уреда
- При работа по склонове внимавайте за стабилно положение
- Вертикутирайте винаги напречно на склона
- Никога не вертикутирайте по стръмни склонове
- Движете аератора винаги с пешеходна скорост
- Никога не наклонявайте или транспортирайте уреда при работещ двигател
-

- Обърнете се към специалист:
 - след връзване в препятствие
 - при бързо спиране на двигателя
 - при изкривен нож
 - при изкривен ножов вал
 - пи дефектен клинов ремък

Поддръжка и обслужване



Опасност!

Опасност от нараняване до ножовия вал.
Носете защитни ръкавици!

- Преди всички работи по поддръжката и почистването изваждайте мрежовия щепсел! Изчакайте спирането на вала.
- Корпусът не трябва да се отваря.
- Използвайте само оригинални резервни части.
- Сменяйте износените или повредени работни инструменти и болтове само в комплект, за да избегнете разбалансиране.
- Измивайте уреда само с водна струя! Проникналата вода може да разруши двигателя и предпазния бутонен изключвател.
- Почиствайте уреда след всяка употреба (шпакла, кърпа и т.н.).

Демонтиране на ножовия вал (фиг. Н)

1. Развийте болта (1) на лагера.
2. Повдигнете нагоре лагерната половина (2).
3. Повдигнете ножовия вал от долната лагерната половина и го извадете от страната на задвижването (3).

Монтажът се извършва в обратна последователност.

Демонтиране на ножа (фиг. I)



Преди демонтирането на ножа внимавайте за неговото монтажно положение!

1. Развийте шестостенния болт (1).
2. Изтеглете внимателно сачмения лагер (2) от вала (8).
3. Изтеглете от вала притискащия пръстен (3), шайбата (4) и късата междинна втулка (5)
4. Изтеглете последователно ножа (6) и дългите междинни втулки.

Монтажът се извършва в обратна последователност.

Помощни мерки при повреди

Повреда	Помощни мерки
Двигателят не работи	<ul style="list-style-type: none"> ■ Проверете свързващия проводник, както и защитния изключвател на проводника ■ Притиснете предпазния преклювач към горната напречна рамка. ■ Изберете по-малка работна дълбочина.
Валът не се върти	<ul style="list-style-type: none"> ■ Изберете по-малка работна дълбочина. ■ Разчистете пространството около ножа ■ Свържете се със сервиза за обслужване на клиенти
Мощността на двигателя намалява	<ul style="list-style-type: none"> ■ Изберете по-малка работна дълбочина. ■ Сменете износените ножове. ■ Почистете корпуса ■ Окосете тревата (височината на тревата е много голяма).
Ниска мощност на аератора	<ul style="list-style-type: none"> ■ Изберете по-малка работна дълбочина. ■ Сменете износените ножове.
Неравномерен ход Уредът вибрира	<ul style="list-style-type: none"> ■ Повредени ножове. ■ Свържете се със сервиза за обслужване на клиенти

Повредите, които не могат да бъдат отстранени с помощта на тази таблица, трябва да се отстранят в оторизиран сервиз.

Предаване на отпад. за прера.



Не предавайте за преработка износените уреди, батерии или акумулатори заедно с битовите отпадъци!

Опаковката, уредът и принадлежностите са изработени от рециклируеми материали и трябва да се предадат за преработка по съответния начин.

EG-Декларация за съответствие**BG**

С настоящото декларираме, че този продукт в нашето изпълнение отговаря на изискванията на хармонизираните европейски директиви, стандарти на ЕС и на специфичните стандарти.

Продукт Аератор Сериен номер G1401405	Производител AL-KO Geräte GmbH Ichenhauser Str. 14 89359 KOETZ DEUTSCHLAND	Представител Andreas Hedrich Ichenhauser Str. 14 89359 KOETZ DEUTSCHLAND
Тип 32.5 VE Basic Care Classic	Европейски директиви 2006/42/EG 2014/30/EU 2000/14/EG 2011/65/EU 2014/35/EU	Хармонизирани норми EN 60335-1:2002+A1+A11+A12+A2+A13 EN 13684+A3 EN 60335-2-92
Ниво на шум измерено / гарантирано EN ISO 3744 98 / 99 dB(A)	Оценка на съответствието 2000/14/EG Приложение V	

Kötz, 01.07.2016



Wolfgang Hergeth, Managing Director

Гаранция

Евентуалните материални или производствени дефекти на уреда се отстраняват от нас по наш избор чрез ремонт или подмяна с нов, в рамките на установеният давностен срок за предявяване на претенции към качеството. Давностният срок се определя според законодателството на страната, в която е закупен уредът.

Нашето гаранционно задължение е валидно само при условия че: Гаранцията е невалидна, в случай че:

- Уредът се употребява надлежно съгласно предназначението
- Инструкциите за употреба са спазени
- Употребяване са оригинални резервни части
- Правени са опити за ремонт на уреда
- Налице са технически изменения в уреда
- Налице е употреба извън предназначението (напр. за промишлени цели или комунални нужди)

Гаранцията не покрива:

- Повреди на боята, които са резултат на нормално износване
- Бързоизносващи се части, обозначени в списъка с резервни части с формат **XXX XXX (X)**
- Двигатели с вътрешно горене – за тях важат отделни гаранционни условия, определени от съответния производител на двигателя

При възникване на гаранционно събитие се обърнете с настоящата гаранция и касова бележка към Вашият доставчик или най-близкия оторизиран сервизен център. Тази гаранция доказва законните претенции към качеството на продукта от страна на купувача към продавача.

Introducere

- Citiți prezenta documentație anterior punerii în funcțiune. Aceasta reprezintă condiția pentru utilizarea în siguranță și manipularea fără producerea de defecțiuni.
- Respectați indicațiile de siguranță și de avertizare cuprinse în prezenta documentație și prevăzute pe aparat.
- Prezenta documentație reprezintă o parte integrantă permanentă a produsului descris, iar în cazul înstrăinării trebuie predată cumpărătorului.

Explicația simbolurilor

⚠ Atenție!

Respectarea strictă a acestor indicații de avertizare poate preveni vătămarea persoanelor și/sau producerea daunelor materiale.



Indicații speciale pentru o înțelegere și utilizare mai bună.

Simboluri pe aparat

	Citiți instrucțiunile de utilizare anterior punerii în funcțiune!
	Nu permiteți accesul persoanelor terțe în zona de pericol!
	Anterior efectuării lucrărilor la mecanismul de tăiere, decuplați ștecărul din priză!
	Atenție pericol! Păstrați distanța între cablul de alimentare și mecanismele de tăiere.
	Atenție pericol! Păstrați distanța mâinilor și picioarelor față de mecanismele de tăiere. În cazul deteriorării cablului de alimentare, decuplați imediat ștecărul din priză.
	Purtați ochelari de protecție! Purtați căști de protecție!

Utilizarea conform destinației

Acest aparat este destinat afânării și aerisirii gazonului (scarificare) în domeniul privat, iar utilizarea acestuia este permisă numai pe un gazon uscat, tuns scurt.

O utilizare diferită, suplimentară este considerată contrară destinației.

⚠ Atenție!

Nu este permisă utilizarea aparatului în scopuri comerciale.

Indicații de siguranță

- Utilizați aparatul numai când se află într-o stare tehnică ireproșabilă
- Protejați aparatul împotriva umidității
- Nu scoateți din funcțiune dispozitivele de siguranță și de protecție
- Purtați ochelari de protecție și căști de protecție
- Purtați pantaloni lungi și încălțăminte solidă
- Mențineți mâinile și picioarele la distanță față de mecanismul de tăiere
- Nu permiteți accesul persoanelor terțe în zona de pericol
- Înlăturați corpurile străine din zona de lucru
- La îndepărtarea de aparat:
 - Oprțiți motorul
 - Așteptați până când mecanismul de tăiere se oprește
 - Întrerupeți conexiunea la rețea
- Nu lăsați aparatul nesupravegheat
- Nu este permisă utilizarea aparatului de către copii sau alte persoane care nu cunosc instrucțiunile de utilizare#
- Nu utilizați aparatul sub influența alcoolului, a drogurilor sau a medicamentelor
- Respectați dispozițiile locale privind vârsta minimă a persoanei de deservire

Dispozitive de siguranță și de protecție

Întrerupător de protecție a motorului

În cazul suprasolicitării scarificatorului, întrerupătorul de protecție a motorului oprește motorul. Nu este permisă scoaterea din funcțiune a întrerupătorului de protecție a motorului.

În cazul în care întrerupătorul de protecție a motorului a oprit aparatul, procedați după cum urmează:

1. Decuplați aparatul de la rețeaua electrică.
2. Remediați cauza suprasolicitării.
3. După o perioadă de răcire de 2 până la 3 minute, restabiliți conexiunea electrică și puneți aparatul în funcțiune.

Etrier de comandă de siguranță

Aparatul este dotat cu un etrier de comandă de siguranță, care oprește aparatul atunci când este eliberat.



Pericol!

Nu scoateți din funcțiune etrierul de comandă de siguranță.

Clapetă posterioară

Aparatul este dotat cu o clapetă posterioară.

Indicator optic de siguranță (fig.C, H)

Indicatorul optic de siguranță arată fixarea arborelui de lucru. Dacă este vizibil marcajul verde (5 mm), arborele de lucru este fixat corect.

Montaj

Asamblați aparatul conform imaginilor (fig. A, B).



Atenție!

Utilizarea aparatului este permisă numai după asamblarea completă a acestuia.

Punerea în funcțiune



Atenție!

Anterior punerii în funcțiune efectuați în toate cazurile o inspecție vizuală. Nu este permisă utilizarea aparatului cu mecanismul de tăiere și/sau elementele de fixare desprinse, deteriorate sau uzate.

- Respectați dispozițiile naționale privind perioadele de utilizare

Siguranță privind cablul de alimentare

- Utilizați numai cabluri din cauciuc cu o calitate H05RN-F conform DIN/VDE 0282 cu o secțiune a conductorilor de 3 x 1,5 mm².
- Denumirea tipului trebuie să fie inscripționată pe cablul de alimentare. Ștecărul și doza de conectare trebuie să fie fabricate din cauciuc sau să fie acoperite cu cauciuc și să corespundă cerințelor DIN/VDE 0620.
- Utilizați numai un cablu de alimentare suficient de lung.
- Cablul de alimentare, ștecărul și doza de conectare trebuie să fie protejate împotriva stropirii cu apă.

- Efectuarea reparațiilor la nivelul cablului de alimentare, al ștecărului și al dozei de conectare este permisă numai firmelor de specialitate autorizate. Nu este permisă utilizarea unui cablu de alimentare defect (de exemplu cu fisuri, tăieturi, puncte de strivire sau îndoire în izolație).

- Protejați legăturile cu fișă împotriva umezelii.



Pericol!

Nu deteriorați sau tăiați cablul de alimentare.

În caz de daune, decuplați imediat cablul de alimentare de la rețeaua electrică.

Condiții de natură electrică

- 230 V/50 Hz curent alternativ
- Secțiune minimă
- Cablu de alimentare = 1,5 mm²
- Siguranță minimă a conexiunii la rețea = 10 A
- Întrerupător de protecție contra curenților vagabonzi (FI)
- Curent de declanșare maxim = 30 mA

Realizarea legăturii la rețea (fig. E)

1. Cuplați elementul de conectare al cablului de alimentare la ștecărul întrerupătorului de siguranță cu tastă.
2. Formați o buclă cu ajutorul cablului de alimentare și agățați-o în elementul de descărcare de tracțiune. Lăsați bucla atât de lungă încât descărcarea de tracțiune să poată aluneca de pe o parte pe cealaltă.

Pericol!

Nu utilizați niciodată aparatul cuplat la o priză fără întrerupător de protecție contra curenților vagabonzi.

Reglarea adâncimii de lucru (fig. D)



Atenție!

Reglați adâncimea de lucru numai când motorul este oprit și arborele portcuțit nu se mai mișcă.

Reglați adâncimea de lucru a arborelui portcuțit cu ajutorul discului de reglare.

1. Rabatați scarificatorul către spate cu ajutorul mânerului.
2. Apăsăți comutatorul rotativ în jos și rotiți-l la treapta „2”.

Poziții pe discul de reglare:

- 1 - 5 = reglarea adâncimii de lucru (fig. D)



În cazul cuțitelor noi, deplasați discul de reglare maximum în poziția 2!

Adâncimea de lucru corectă depinde de:

- starea gazonului
- uzura cuțitelor

În cazul unei adâncimi de lucru incorecte:

- scarificatorul se oprește
- motorul nu pornește

În situația aceasta, rotiți discul de reglare înapoi la o adâncime de lucru mai mică.



Gazonul trebuie întotdeauna tuns anterior scarificării.

Pornirea motorului (fig. F, G)

1. Apăsăți butonul întrerupătorului de siguranță cu tastă și țineți-l apăsat.
2. Trageți etrierul de siguranță spre mâner. Motorul pornește.



Etrierul de siguranță nu se blochează. Acesta trebuie ținut strâns tot timpul.

3. Eliberați butonul întrerupătorului de siguranță cu tastă.

Opriti motorul

1. Eliberați etrierul de siguranță. Acesta revine automat în poziția zero. Motorul este oprit.



Pericol de provocare de tăieturi!

Arborele portcuțit se rotește și după oprire! După ce ați oprit aparatul, nu introduceți imediat mâna sub acesta.

Agățarea/înlăturarea cutiei colectoare

1. Anterior agățării/înlăturării cutiei colectoare, opriti motorul.
2. Așteptați până când arborele portcuțit nu se mai mișcă.

Indicații generale privind funcționarea

- Pentru pornirea aparatului, mecanismul de tăiere trebuie să se poată deplasa fără obstacole pe întreaga traiectorie
- Evacuați cablul de alimentare din zona de lucru
- Nu apropiați mâinile și picioarele de piesele rotative
- Controlați aparatul numai cu ajutorul mânerului de ghidare. Astfel se menține distanța de siguranță

- Acordați o atenție deosebită la întoarcerea cu scarificatorul sau la tragerea acestuia spre dumneavoastră
- Asigurați-vă o poziție stabilă în cazul pantelor
- Scarificați întotdeauna transversal față de pantă
- Nu scarificați niciodată în pante abrupte
- Conduceți scarificatorul numai cu viteza de deplasare la pas
- Nu răsturnați sau transportați niciodată aparatul cu motorul mergând
- Solicitați verificarea de către un specialist în următoarele cazuri:
 - după ce ați trecut peste un obstacol
 - în cazul opririi imediate a motorului
 - în cazul unui cuțit îndoit
 - în cazul arborelui portcuțit îndoit
 - în cazul curelei trapezoidale defecte

Întreținere și îngrijire



Pericol!

Pericol de rănire la arborele portcuțit.
Purtați mănuși de protecție!

- Anterior tuturor lucrărilor de întreținere și curățenie decuplați ștecărul din priză! Așteptați până când arborele nu se mai mișcă.
- Nu este permisă deschiderea carcasei.
- Utilizați numai piese de schimb originale.
- Înclocuiți sculele de lucru și bolțurile uzate sau deteriorate numai în seturi pentru a evita un dezechilibru.
- Nu stropiți aparatul cu apă!
Apa care pătrunde în interior poate distruge motorul și întrerupătorul de siguranță cu tastă.
- Curățați aparatul după fiecare utilizare (șpaclu, cârpă etc.).

Demontarea arborelui portcuțit (fig. H)

1. Desfaceți șurubul (1) rulmentului.
2. Rabatați în sus jumătatea de rulment (2).
3. Ridicați arborele portcuțit din jumătatea inferioară de rulment și scoateți-l de pe partea de transmisie (3).

Montarea se realizează în ordine inversă.

Demontarea cuțitelor (fig. I)



Anterior demontării cuțitelor, rețineți poziția de montare a acestora!

1. Desfaceți șurubul cu cap hexagonal (1).
2. Demontați rulmentul cu bile (2) cu atenție de pe arbore (8).
3. Demontați inelul de presiune (3), șaiba (4) și bucușă scurtă de distanțare (5) de pe arbore.
4. Demontați succesiv cuțitele (6) și bucușele lungi de distanțare (6).

Montarea se realizează în ordine inversă.

Eliminarea ca deșeu



Nu eliminați aparatele scoase din uz, bateriile și acumulatorii prin intermediul gunoierului menajer!

Ambalajul, aparatul și accesoriile sunt fabricate din material reciclabil și trebuie eliminate corespunzător.

Asistență în cazul defecțiunilor

Defecțiune	Asistență
Motorul nu funcționează	<ul style="list-style-type: none"> ■ Verificați cablul de alimentare și întrerupătorul de protecție a cablului ■ Apăsăți etrierul de comandă a motorului spre mânerul superior. ■ Alegeți o adâncime de lucru mai mică.
Arborele nu se rotește	<ul style="list-style-type: none"> ■ Alegeți o adâncime de lucru mai mică. ■ Eliberați cuțitele ■ Vizitați atelierul serviciului pentru clienți
Puterea motorului scade	<ul style="list-style-type: none"> ■ Alegeți o adâncime de lucru mai mică. ■ Înlocuiți cuțitele uzate. ■ Curățați carcasa ■ Tundeți gazonul (gazonul este prea înalt).
Putere de scarificare necorespunzătoare	<ul style="list-style-type: none"> ■ Alegeți o adâncime de lucru mai mică. ■ Înlocuiți cuțitele uzate.
Funcționare cu trepidații Aparatul vibrează	<ul style="list-style-type: none"> ■ Cuțite defecte. ■ Vizitați atelierul serviciului pentru clienți.

Defecțiunile care nu au putut fi reparate cu ajutorul prezentului tabel trebuie remediate într-un atelier de specialitate autorizat.

Declarație de conformitate CE

RO

Prin acesteia garantăm că acest produs, în varianta pusă de noi în circulație, corespunde condițiilor directivelor UE armonizate, standardelor UE UE precum și standardelor specifice produsului.

Produsul

Scarificatoru
Număr serie
 G1401405

Producător

AL-KO Geräte GmbH
 Ichenhauser Str. 14
 89359 KOETZ
 DEUTSCHLAND

Împuternicit

Andreas Hedrich
 Ichenhauser Str. 14
 89359 KOETZ
 DEUTSCHLAND

Tip

32.5 VE Basic Care Classic

Directive UE

2006/42/EG
 2014/30/EU
 2000/14/EG
 2011/65/EU
 2014/35/EU

Norme armonizate

EN 60335-1:2002+A1+A11+A12+A2+A13
 EN 13684+A3
 EN 60335-2-92

**Nivel acustic
 evaluat / garantat**

EN ISO 3744
 98 / 99 dB(A)

Evaluare conformitate

2000/14/EG
 Anexa V

Kötz, 01.07.2016



Wolfgang Hergeth, Managing Director

Garanție

Remediem eventualele greșeli de material sau producție la aparat în timpul perioadei legale de limitare pentru pretențiile de defecțiuni conform alegerii noastre prin reparare sau livrarea pieselor de schimb. Perioada de limitare se stabilește în funcție de legile statului în care a fost livrat aparatul.

Garanția noastră este valabilă doar pentru:

- Deservire corespunzătoare a aparatului
- Respectarea manualului de utilizare
- Folosirea pieselor originale de schimb

Garanția devine nulă în cazurile :

- Reparații la aparat
- Modificări tehnice la aparat
- Utilizare necorespunzătoare
 (de ex.: în scopuri comerciale sau comunale)

De la garanție sunt excluse:

- Avarii la stratul de lac, cauzate de uzură naturală
 - Componente de uzură, care sunt prevăzute pe lista pieselor de schimb cu cadrul [XXX XXX (X)]
 - Motoare cu ardere – pentru acestea sunt valabile prevederile separate de garanție a producătorilor respectivi de motoare
- În cazul acordării garanției adresați-vă cu această declarație de acordare a garanției și chitanța de cumpărare dealer-ului dvs. sau unui service autorizat. Prin această declarație de acordare a garanției pretențiile legale pentru defecțiuni ale cumpărătorului rămân neatinse față de vânzător.

Εισαγωγή

- Διαβάστε προσεκτικά την παρούσα τεκμηρίωση πριν την έναρξη λειτουργίας. Αυτό αποτελεί προϋπόθεση για την ασφαλή εργασία και τον απρόσκοπτο χειρισμό.
- Τηρείτε τις υποδείξεις ασφαλείας και προειδοποιήσεις που βρίσκονται στην παρούσα τεκμηρίωση και επάνω στη συσκευή.
- Αυτή η τεκμηρίωση αποτελεί αναπόσπαστο μέρος του περιγραφόμενου προϊόντος και θα πρέπει σε περίπτωση μεταβίβασης να μεταβιβάζεται στον αγοραστή.







Επεξήγηση συμβόλων

Προσοχή!

Με την πιστή τήρηση αυτών των υποδείξεων προειδοποίησης είναι δυνατή η αποφυγή σωματικών τραυματισμών ή/και υλικών ζημιών.

 Ειδικές υποδείξεις για καλύτερη κατανόηση και χειρισμό.

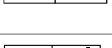
Σύμβολα στη συσκευή

	Διαβάστε το εγχειρίδιο χρήσης πριν από την έναρξη λειτουργίας!
	Κρατάτε μακριά τρίτους από την περιοχή κινδύνου!
	Πριν από τη διεξαγωγή εργασιών στο μηχανισμό κοπής αποσυνδέετε το αρσενικό βύσμα ρεύματος!
	Προσοχή Κίνδυνος! Κρατήστε το καλώδιο σύνδεσης μακριά από τα εργαλεία κοπής.
	Προσοχή Κίνδυνος! Κρατήστε τα χέρια και τα πόδια σας μακριά από τα εργαλεία κοπής. Εάν το καλώδιο ρεύματος υποστεί ζημιά αποσυνδέστε αμέσως το αρσενικό βύσμα ρεύματος.
	Φοράτε προστατευτικά γυαλιά! Φοράτε ωτοασπίδες!

Ενδεδειγμένη χρήση

Αυτή η συσκευή προορίζεται για το σκάλισμα και τον αερισμό του γκαζόν (αναμόχλευση) στον ιδιωτικό τομέα και η χρήση της επιτρέπεται μόνο σε στεγνό και κοντό γκαζόν. Κάθε άλλη χρήση θεωρείται ως μη ενδεδειγμένη.

Προσοχή!

Η συσκευή δεν επιτρέπεται να χρησιμοποιείται για επαγγελματική χρήση.

Υποδείξεις ασφαλείας

- Η συσκευή πρέπει να χρησιμοποιείται μόνο σε τεχνικώς άρτια κατάσταση
- Η συσκευή πρέπει να προστατεύεται από την υγρασία
- Δεν επιτρέπεται η απενεργοποίηση των συστημάτων ασφαλείας και προστασίας
- Φοράτε προστατευτικά γυαλιά και ωτοασπίδες
- Φοράτε μακριά παντελόνια και σταθερά υποδήματα
- Κρατάτε τα χέρια και τα πόδια σας μακριά από το μηχανισμό κοπής
- Κρατάτε μακριά τρίτους από την περιοχή κινδύνου
- Απομακρύνετε τα ξένα αντικείμενα στην περιοχή κοπής
- Κατά την εγκατάλειψη της συσκευής:
 - Απενεργοποιήστε το μοτέρ
 - Περιμένετε μέχρι ο μηχανισμός κοπής να ακινητοποιηθεί
 - Εκτελέστε αποσύνδεση από το ρεύμα
- Μην αφήνετε τη συσκευή χωρίς επιτήρηση
- Παιδιά ή άλλα άτομα που δεν έχουν διαβάσει το εγχειρίδιο χρήσης απαγορεύεται να χρησιμοποιούν τη συσκευή
- Μην χρησιμοποιείτε τη συσκευή υπό την επήρεια αλκοόλ, ναρκωτικών ουσιών ή φαρμάκων
- Τηρείτε τους τοπικούς κανονισμούς για το ελάχιστο όριο ηλικίας του χειριστή

Συστήματα ασφαλείας και προστασίας

Διακόπτης προστασίας μοτέρ

Σε περίπτωση υπερφόρτωσης του αναμοχλευτή, το μοτέρ απενεργοποιείται μέσω του διακόπτη προστασίας μοτέρ. Η λειτουργία του διακόπτη προστασίας μοτέρ δεν πρέπει να αδρανοποιείται.

Εάν ο διακόπτης προστασίας μοτέρ έχει απενεργοποιηθεί τη συσκευή, ακολουθήστε την εξής διαδικασία:

1. Αποσυνδέστε τη συσκευή από το δίκτυο

ρεύματος.

2. Αντιμετωπίστε την αιτία της υπερφόρτωσης.
3. Μετά από χρόνο ψύξης από 2 έως 3 λεπτά, συνδέστε ξανά τον ρευματολήπτη και θέστε τη συσκευή σε λειτουργία.

Μπάρα ασφαλείας

Η συσκευή διαθέτει μια μπάρα ασφαλείας, η οποία όταν απελευθερωθεί σταματάει τη συσκευή.

Κίνδυνος!

Μην θέτετε την μπάρα ασφαλείας εκτός λειτουργίας.

Πίσω καπάκι

Η συσκευή διαθέτει πίσω καπάκι.

Οπτική ένδειξη ασφαλείας (εικόνα C, H)

Η οπτική ένδειξη ασφαλείας δείχνει τη στερέωση του άξονα εργασίας. Όταν φαίνεται το πράσινο σημάδι, (5 mm) ο άξονας εργασίας είναι σωστά στερεωμένος.

Συναρμολόγηση

Συναρμολογήστε τη συσκευή σύμφωνα με τις απεικονίσεις (εικόνες Α, Β).

Προσοχή!

Η λειτουργία της συσκευής επιτρέπεται μόνο μετά την πλήρη συναρμολόγηση.

Έναρξη λειτουργίας

Προσοχή!

Πριν την έναρξη λειτουργίας πρέπει να εκτελείται πάντα ένας οπτικός έλεγχος. Εάν ο μηχανισμός κοπής ή/και τα εξαρτήματα στερέωσης εμφανίζουν χαλάρωση, ζημιά ή φθορά, δεν επιτρέπεται να χρησιμοποιείται η συσκευή.

- Τηρείτε τους εθνικούς κανονισμούς για τους χρόνους λειτουργίας

Ασφάλεια καλωδίου σύνδεσης

- Χρησιμοποιείτε πάντα καλώδια από καουτσούκ ποιότητας H05RN-F κατά DIN/VDE 0282 με διατομή καλωδίου 3 x 1,5 mm².
- Επάνω στο καλώδιο σύνδεσης πρέπει να αναγράφεται η ονομασία τύπου. Το αρσενικό βύσμα και το θηλυκό βύσμα πρέπει να έχουν επικάλυψη καουτσούκ και να συμμορφώνονται με το πρότυπο DIN/VDE 0620.
- Χρησιμοποιείτε μόνο καλώδια σύνδεσης με επαρκές μήκος.
- Το καλώδιο σύνδεσης, το αρσενικό βύσμα και το θηλυκό βύσμα πρέπει να είναι υδατοστεγή.
- Οι επισκευές στο καλώδιο σύνδεσης, το αρσενικό βύσμα ή το θηλυκό βύσμα επιτρέπεται να εκτελούνται μόνο από εξουσιοδοτημένες τεχνικές εταιρείες. Εάν το καλώδιο σύνδεσης είναι ελαττωματικό (π. χ. με ρωγμές, κομμένα σημεία, τσακισμένα σημεία ή σημεία κάμψης στη μόνωση), τότε δεν επιτρέπεται να χρησιμοποιείται.
- Οι κουμπωτές συνδέσεις πρέπει να προστατεύονται από υγρασία.

Κίνδυνος!

Μην προκαλείτε ζημιά και μην κόβετε το καλώδιο σύνδεσης.

Εάν το καλώδιο σύνδεσης είναι χαλασμένο, αποσυνδέστε το αμέσως από το δίκτυο ρεύματος.

Προϋποθέσεις ηλεκτρικής σύνδεσης

- Εναλλασσόμενο ρεύμα 230 V/50 Hz
- Ελάχιστη διατομή
- Καλώδιο σύνδεσης = 1,5 mm²
- Ελάχιστη ασφάλεια ηλεκτρικής σύνδεσης = 10 A
- Ασφαλειοδιακόπτης (FI)
- Μέγιστο ρεύμα ενεργοποίησης = 30 mA.

Σύνδεση στο ηλεκτρικό δίκτυο (εικόνα Ε)

1. Συνδέστε το θηλυκό τμήμα του καλωδίου ρεύματος στο αρσενικό βύσμα του πιεζοδιακόπτη ασφαλείας.
2. Δημιουργήστε έναν βρόχο με το καλώδιο ρεύματος και αναρτήστε το στο ανακουφιστικό καλώδιο. Ο βρόχος πρέπει να είναι τόσο μακρύς, ώστε το ανακουφιστικό καλώδιο να μπορεί να ολισθαίνει από τη μία πλευρά προς την άλλη.

Κίνδυνος!

Η συσκευή δεν πρέπει ποτέ να συνδέεται σε ηλεκτρικές πρίζες χωρίς ασφαλειοδιακόπτη.

Ρύθμιση βάθους κοπής (εικόνα D)**⚠ Προσοχή!**

Το βάθος κοπής πρέπει να ρυθμίζεται μόνο όταν το μοτέρ είναι απενεργοποιημένο και ο άξονας των μαχαιριών ακινητοποιημένος.

Ρυθμίστε το βάθος κοπής του άξονα μαχαιριών στο δίσκο επιλογής.

1. Κλίνετε προς τα πίσω τον αναμοχλευτή από τη χειρολαβή.
2. Πιέστε προς τα κάτω τον περιστρεφόμενο διακόπτη και θέστε τον στη βαθμίδα "2".

Θέσεις στο δίσκο επιλογής:

1 - 5 = Ρύθμιση του βάθους κοπής (εικόνα D)

i Εάν τα μαχαίρια είναι καινούρια, τότε να θέσετε το δίσκο επιλογής το πολύ έως τη θέση 2!

Το σωστό βάθος κοπής καθορίζεται από τα εξής:

- την κατάσταση του γκαζόν
- την φθορά των μαχαιριών

Εάν το βάθος κοπής είναι λάθος:

- ο αναμοχλευτής παραμένει ακίνητος
- το μοτέρ δεν κινεί το μηχάνημα

Σε αυτήν την περίπτωση, θέστε το δίσκο επιλογής σε χαμηλότερο βάθος κοπής.

i Να κόβετε πάντα το γκαζόν πριν την αναμόχλευση.

Ενεργοποίηση μοτέρ (εικόνα F, G)

1. Πατήστε τον πιεζοδιακόπτη ασφαλείας και κρατήστε τον πατημένο.
2. Τραβήξτε την μπάρα ασφαλείας προς τη χειρολαβή. Το μοτέρ ενεργοποιείται.

i Η μπάρα ασφαλείας δεν ασφαλίζει. Πρέπει να την κρατάτε συνεχώς.

3. Αφήστε το κουμπί του πιεζοδιακόπτη ασφαλείας.

Απενεργοποίηση μοτέρ

1. Αφήστε την μπάρα ασφαλείας. Η μπάρα πηγαίνει αυτόματα στη μηδενική θέση. Το μοτέρ είναι απενεργοποιημένο.

⚠ Κίνδυνος τραυματισμών κοπής!

Ο άξονας των μαχαιριών συνεχίζει να λειτουργεί! Μετά την απενεργοποίηση μην πιάνετε αμέσως κάτω από τη συσκευή.

Τοποθέτηση/εξαγωγή καλαθιού συλλογής

1. Πριν την τοποθέτηση/εξαγωγή του καλαθιού συλλογής να απενεργοποιείτε το μοτέρ.
2. Περιμένετε μέχρι να ακινητοποιηθεί ο άξονας των μαχαιριών.

Γενικές υποδείξεις λειτουργίας

- Για την εκκίνηση της συσκευής, πρέπει να υπάρχει πλήρης ελευθερία κίνησης στο μηχανισμό κοπής.
- Κρατήστε μακριά το καλώδιο σύνδεσης από την περιοχή εργασίας.
- Μην πλησιάζετε τα χέρια και τα πόδια σας σε περιστρεφόμενα μέρη.
- Η συσκευή πρέπει να καθοδηγείται μόνο με τη χειρολαβή οδήγησης. Με αυτόν τον τρόπο παρέχεται απόσταση ασφαλείας.
- Ιδιαίτερη προσοχή απαιτείται κατά την αλλαγή κατεύθυνσης με τον αναμοχλευτή ή κατά το τράβηγμα της συσκευής.
- Στα πρανή να προσέχετε πάντα την καλή στήριξη.
- Η αναμόχλευση πρέπει πάντα να γίνεται πάντα εγκάρσια προς το πρανές.
- Να μην εκτελείται ποτέ αναμόχλευση σε απότομα πρανή.
- Οδηγείτε τον αναμοχλευτή μόνο με ταχύτητα βηματισμού.
- Μην κλίνετε και μην μεταφέρετε ποτέ τη συσκευή με το μοτέρ σε λειτουργία.
- Έλεγχος από τεχνικό:
 - μετά το πέρασμα πάνω από ένα εμπόδιο
 - εάν σταματήσει αμέσως το μοτέρ
 - εάν λυγίσει ένα μαχαίρι
 - εάν λυγίσει ο άξονας των μαχαιριών
 - σε περίπτωση χαλασμένου κωνικού ιμάντα

Συντήρηση και φροντίδα

Κίνδυνος!

Κίνδυνος τραυματισμού από τον άξονα των μαχαιριών.

Φοράτε προστατευτικά γάντια!

- Πριν από όλες τις εργασίες συντήρησης και καθαρισμού, αποσυνδέετε το αρσενικό βύσμα ρεύματος! Περιμένετε μέχρι να ακινητοποιηθεί ο άξονας.
- Δεν επιτρέπεται το άνοιγμα του περιβλήματος.
- Χρησιμοποιείτε μόνο γνήσια ανταλλακτικά.
- Τα φθαρμένα ή χαλασμένα εργαλεία εργασίας και μπουλόνια πρέπει να αντικαθίστανται μόνο ως σετ, για την αποφυγή αποζυγοστάθμισης.
- Μην ψεκάζετε τη συσκευή με νερό! Η τυχόν εισχώρηση νερού μπορεί να προκαλέσει ζημιά στο μοτέρ και τον πιεζοδιακόπτη ασφαλείας.
- Καθαρίζετε τη συσκευή μετά από κάθε χρήση (σπάτουλα, πανί κ.λπ.).

Εξαγωγή άξονα μαχαιριών (εικόνα Η)

1. Ξεβιδώστε τη βίδα (1) του εδράνου.
2. Διπλώστε προς τα επάνω το μισό τμήμα του εδράνου (2).
3. Σηκώστε τον άξονα των μαχαιριών από το κάτω μισό τμήμα του εδράνου και αφαιρέστε τον από την πλευρά κίνησης (3).

Η τοποθέτηση εκτελείται με την αντίστροφη σειρά.

Εξαγωγή μαχαιριών (εικόνα Ι)

 Πριν την εξαγωγή των μαχαιριών, προσέξτε τη θέση τοποθέτησής τους!

1. Ξεβιδώστε την εξάγωνη βίδα (1).
2. Αφαιρέστε προσεκτικά το σφαιρικό ρουλεμάν (2) από τον άξονα (8).
3. Αφαιρέστε τον δακτύλιο πίεσης (3), τη ροδέλα (4) και το κοντό αποστατικό δαχτυλίδι (5) από τον άξονα.
4. Αποσυνδέστε διαδοχικά το μαχαίρι (6) και τα μακριά αποστατικά δαχτυλίδια.

Η τοποθέτηση εκτελείται με την αντίστροφη σειρά.

Βοήθεια σε περίπτωση βλαβών

Βλάβη	Βοήθεια
Το μοτέρ δεν λειτουργεί.	<ul style="list-style-type: none"> ■ Ελέγξτε το καλώδιο σύνδεσης και τον ασφαλειοδιακόπτη. ■ Πιέστε το έλασμα διακόπτη μοτέρ προς την επάνω χειρολαβή. ■ Επιλέξτε χαμηλότερο βάθος κοπής.
Ο άξονας δεν περιστρέφεται.	<ul style="list-style-type: none"> ■ Επιλέξτε χαμηλότερο βάθος κοπής. ■ Ξεμπλοκάρετε τα μαχαίρια. ■ Αναζητήστε συνεργείο.
Η ισχύς του μοτέρ μειώνεται.	<ul style="list-style-type: none"> ■ Επιλέξτε χαμηλότερο βάθος κοπής. ■ Αντικαταστήστε τα φθαρμένα μαχαίρια. ■ Καθαρίστε το περίβλημα. ■ Κόψτε το γκαζόν (το ύψος του γκαζόν είναι πολύ μεγάλο).
Χαμηλή απόδοση αναμοχλευτή	<ul style="list-style-type: none"> ■ Επιλέξτε χαμηλότερο βάθος κοπής. ■ Αντικαταστήστε τα φθαρμένα μαχαίρια.
Ακανόνιστη λειτουργία Η συσκευή δονείται.	<ul style="list-style-type: none"> ■ Χαλασμένα μαχαίρια. ■ Αναζητήστε συνεργείο.

Οι βλάβες που δεν μπορούν να αντιμετωπιστούν με τη βοήθεια αυτού του πίνακα πρέπει να αντιμετωπίζονται σε ένα εξειδικευμένο συνεργείο.

Απόρριψη



Μην απορρίπτετε τις χρησιμοποιημένες συσκευές, τις μπαταρίες ή τους ηλεκτρικούς συσσωρευτές στα οικιακά απορρίμματα!

Η συσκευασία, η συσκευή και ο εξοπλισμός είναι κατασκευασμένα από ανακυκλώσιμα υλικά και πρέπει να απορρίπτονται ανάλογα.

Δήλωση συμμόρφωσης ΕΚ**ΕΛ**

Διά της παρούσης βεβαιώνουμε ότι το παρόν προϊόν, στην έκδοση με την οποία το θέτουμε σε κυκλοφορία στην αγορά, συμμορφώνεται με τις απαιτήσεις των εναρμονισμένων οδηγιών της Ε.Ε., τα πρότυπα ασφαλείας της Ε.Ε. καθώς και τα πρότυπα που αφορούν τον συγκεκριμένο τύπο προϊόντος.

Προϊόν

Αναμοχλευτή

Σειριακός αριθμός

G1401405

Κατασκευαστής

AL-KO Geräte GmbH

Ichenhauser Str. 14

89359 KOETZ

DEUTSCHLAND

Εμπορικός αντιπρόσωπος

Andreas Hedrich

Ichenhauser Str. 14

89359 KOETZ

DEUTSCHLAND

Τύπος

32.5 VE Basic Care Classic

Οδηγίες ΕΕ

2006/42/EG

2014/30/EU

2000/14/EG

2011/65/EU

2014/35/EU

Εναρμονισμένα πρότυπα

EN 60335-1:2002+A1+A11+A12+A2+A13

EN 13684+A3

EN 60335-2-92

**Στάθμη ηχητικής ισχύος
μετρηθείσα / εγγυημένη**

EN ISO 3744

98 / 99 dB(A)

**Διαπίστωση της
συμμόρφωσης**

2000/14/EG

Παράρτημα V

Kötz, 01.07.2016

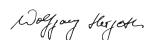

Wolfgang Hergeth, Managing Director

Εγγύηση

Σε περίπτωση που υπάρχουν κατασκευαστικά σφάλματα αναλαμβάνουμε την επισκευή ή την αντικατάσταση της συσκευής, σύμφωνα με την κρίση μας, στο διάστημα εντός της νομικής προθεσμίας κατά το οποίο αναγνωρίζονται αξιώσεις αποζημίωσης για ελαττώματα.

Το διάστημα αυτό εξαρτάται από τη νομοθεσία της χώρας, στην οποία αποκτήθηκε η συσκευή.

Η υποχρέωση εγγύησης ισχύει μόνο σε περίπτωση: Η εγγύηση παύει να ισχύει σε περίπτωση:

- προσήκουσας χρήσης της συσκευής
- τήρησης των οδηγιών χρήσης
- χρήσης γνήσιων ανταλλακτικών
- απόπειρες επιδιόρθωσης της συσκευής
- τεχνικών μετατροπών στη συσκευή
- αντικανονικής χρήσης (π. χ. επαγγελματική χρήση ή χρήση από συνεργεία του δήμου)

Από την εγγύηση εξαιρούνται:

- ζημιές στο χρώμα που οφείλονται σε φυσιολογική φθορά
- αναλώσιμα εξαρτήματα που στην κάρτα ανταλλακτικών έχουν ως διακριτικό σύμβολο το πλαίσιο **XXX XXX (X)**
- κινητήρες εσωτερικής καύσης – για αυτούς ισχύουν οι ειδικοί όροι εγγύησης του εκάστοτε κατασκευαστή κινητήρων

Σε περίπτωση που επιθυμείτε να κάνετε χρήση των δικαιωμάτων της εγγύησης απευθυνθείτε με την παρούσα βεβαίωση εγγύησης και την απόδειξη της αγοράς στο κατάστημα από το οποίο προμηθευτήκατε τη συσκευή ή στο πλησιέστερο εξουσιοδοτημένο σέρβις. Η παρούσα δήλωση εγγύησης δεν θίγει τις έννομες αξιώσεις του πελάτη για αποζημίωση σε περίπτωση ελαττωμάτων, τις οποίες μπορεί αυτός να προβάλλει κατά του πωλητή.

Вовед

- Прочитајте ја оваа документација пред пуштањето во употреба. Ова претставува предуслов за безбедна работа и ракување без проблеми.
- Обрнете внимание на безбедносните упатства и предупредувања во оваа документација, како и на самиот уред.
- Оваа документација е траен дел од опишаниот производ и треба да му биде предадена на купувачот при продажбата.

Легенда

Внимание!

Со прецизно следење на овие предупредувања можат да се избегнат повреди на лица или штети на имот.

 Посебни забелешки за подобро разбирање и ракување.

Симболи на уредот

	Прочитајте го упатството пред употреба!
	Држете ги другите лица настрана од опасната зона!
	Извлечете го кабелот од струја пред да почнете со работа!
	Внимание, опасно! Кабелот за напојување држете го настрана од сечилата.
	Внимание, опасно! Рацете и нозете држете ги настрана од сечилата. Веднаш извлечете го кабелот за напојување ако се оштети.
	Носете заштитни очила! Носете заштита за ушите!

Предвидена намена

Овој уред е наменет за растресување и вентилирање на тревници (скарификација) во приватниот сектор и е дозволено да се користи само на сува и кратко искосена трева.

Секаква друга употреба вон горенаведената е несоодветна.

Внимание!

Уредот не смее да се употребува за комерцијални цели.

Безбедност

- Употребувајте го уредот само ако е технички исправен
- Штитете го уредот од влага
- Не исклучувајте ги заштитните и безбедносните направи
- Носете заштитни очила и заштитни тампони за уши
- Носете долги панталони и стегнати обувки
- Рацете и нозете држете ги настрана од сечилата
- Држете ги другите лица настрана од опасната зона
- Отстранете ги туѓите тела од работната површина
- По завршување на работата со уредот:
 - Исклучете го моторот
 - Причекајте сечилата целосно да запрат
 - Извлечете го кабелот од струја
- Не оставајте го уредот без надзор
- Деца или други лица кои не се запознати со начинот на користење не смеат да го употребуваат уредот#
- Не ракувајте со апаратот под дејство на алкохол, дроги или лекови
- Внимавајте минималната возраст на ракувачот со уредот да биде според локалните законски прописи

Безбедносни и заштитни направи

Заштитна склопка на моторот

При оптоварување на скарификаторот, заштитната склопка го исклучува моторот. Функцијата на заштитната склопка на моторот не смее да биде исклучена.

Доколку заштитната склопка го исклучи моторот, постапете на следниов начин:

1. Исклучете го уредот од струјната мрежа.
2. Отстранете ги причините за оптоварувањето.
3. Откако ќе се излади 2 до 3 минути, повторно вклучете го уредот во струјната мрежа и продолжете со работа.

Безбедносен прекинувач

Уредот е опремен со безбедносен прекинувач, па ќе престане да работи ако се испушти од раце.

Опасност!

Функцијата на безбедносниот прекинувач не смее да биде исклучена.

Заден капак

Уредот е опремен со заден капак.

Визуелен показател за безбедност (Слика С, Н)

Визуелниот показател за безбедност го прикажува фиксирањето на работното вратило. Доколку е означено со зелено, (5 mm) работното вратило е правилно фиксирано.

Склопување

Склопете го уредот според сликите (Слики А, В).

Внимание!

Уредот смее да се употребува само откако целосно ќе се склопи.

Пуштање во употреба

Внимание!

Секогаш вршете визуелна контрола пред почнувањето со работа. Уредот не смее да се употребува ако неговите сечила и/или прицврстени делови се лабави, оштетени или избавени.

- Придржувајте се до законските прописи во Вашата земја

Безбедносен кабел

- Употребувајте само гумен кабел со квалитет H05RN-F според DIN/VDE 0282 со попречен пресек од 3 x 1,5 mm².
- Типот на кабелот мора да биде обележан на самиот кабел. Приклучоците и спојките мора да бидат изработени од гума или обложени со гума според DIN/VDE 0620.
- Употребувајте само безбедносен кабел со соодветна должина.
- Кабелот, спојката и приклучокот мора да бидат водоотпорни.
- Поправките на кабелот, приклучокот или спојката можат да се вршат само преку специјализирани фирми. Кабел со дефект (на пр. пукната, исечена, скршена или свиткана изолација) не смее да се употребува.
- Заштитете ги приклучоците од влага.

Опасност!

Не оштетувајте го и не сечете го кабелот. Во случај на оштетување, веднаш извадете го од струјната мрежа.

Електрични барања

- Наизменична струја од 230 V/50 Hz
- Минимален попречен пресек
- Кабел = 1,5 mm²
- Минимална јачина на мрежна врска = 10 A
- Струен прекинувач (FI)
- Максимална струја = 30 mA.

Мрежно поврзување (Слика Е)

1. Делот за приклучување на кабелот стегнете го со безбедносното копче.
2. Направете јамка со кабелот и обесете ја на делот за заштита од истегнување. Јамката нека биде доволно долга за кабелот да може слободно да се ниша од страна до страна.

Опасност!

Не приклучувајте го уредот во приклучок кој нема осигурувачи.

Приспособување на работната длабочина (Слика D)

Внимание!

Приспособувајте ја работната длабочина само кога моторот е исклучен и сечилата се запрени.

Приспособете ја работната површина на вратното сечило на кружниот избирач.

1. Вратете го скарифikatorот на сечилото наназад.
2. Притиснете го ротирачкиот избирач надолу и свртете го до степен „2“.

Позиции на кружниот избирач:

1 - 5 = Приспособување на работната длабочина (Слика D)

 Доколку ги замените сечилата, кружниот избирач да биде најмногу до позиција „2“!

Вистинската работна длабочина се определува преку:

- состојбата на тревникот
- изабеноста на сечилата

При грешна работна длабочина:

- запрете го скарифikatorот
- не вртете го моторот

Во ваков случај, вратете го кружниот избирач на пониска работна длабочина.

 Секогаш косете го тревникот пред скарификација.

Вклучете го моторот (Слика F, G)

1. Притиснете го и држете го притиснато безбедносното копче.
2. Повлечете ја безбедносната прачка противно на осовината. Моторот е вклучен.

 Безбедносната прачка не се заглавува. Треба да се држи притисната цело време во текот на работата.

3. Пуштете го безбедносното копче.

Исклучете го моторот

1. Пуштете ја безбедносната прачка. Ова автоматски доведува до „нула“ позиција. Моторот е исклучен.

Опасност од исекотини!

Вратилото со сечилата продолжува да врти! Не превртувајте го уредот веднаш по исклучувањето.

Прикачување/откачување на збирникот

1. Исклучете го моторот пред прикачувањето/откачувањето на збирникот.
2. Причекајте да запрат сечилата.

Општо ракување

- За да започне уредот со работа, сечилата мора целосно да бидат слободни
- Чувајте го кабелот настрана од работната површина
- Не доближувајте ги рацете и нозете во близина на ротирачките делови
- Управувајте го уредот само преку водечката осовина. Така си ја определуваат безбедната далечина од уредот
- Бидете особено внимателни додека го вртите скарифikatorот или го влечете уредот
- Внимавајте да обезбедите стабилност при косини
- Секогаш скарифikuвајте ги косините попречно
- Никогаш не скарифikuвајте стрмни падини
- Скарифikuвајте само со нормална брзина на одење
- Никогаш не превртувајте го или не пренесувајте го уредот додека работи моторот
- При проверка од стручно лице:
 - по удирање на пречка
 - при нагло закочување на моторот
 - при свиткани сечила
 - при свиткано вратило со сечила
 - при дефект на ребрест појас

Одржување и заштита

Опасност!

Опасност од повреди од вратилото со сечила.

Носете заштитни ракавици!

- Извлечете го приклучокот пред секое одржување или чистење! Причекајте да запрев ратилото.
- Да не се отвора во домашни услови.
- Да се користат само оригинални резервни делови.
- Истрошените или оштетени работни делови или навртки да се заменуваат само со цели комплекти за да се избегне неуррамнотеженост.
- Не прскајте го уредот со вода! Водата може да го уништи моторот и безбедносното копче.
- Уредот да се чисти по секоја употреба (со шпатула, крпа и др.).

Расклопување на вратното сечило

(Слика Н)

1. Одвртете ја навртката (1) на тркалачкото лежиште.
2. Подигнете ја половината на лежиштето (2).
3. Извадете го вратилото со сечилото од долната половина на лежиштето и извлечете го од страната (3) каде што се управува уредот.

За склопување следете го обратниот редослед.

Расклопување на сечилата (Слика I)



Внимавајте пред да го извлечете сечилото од неговото место!

1. Одвртете ја шестоаголната завртка (1) (инбус).
2. Внимателно отстранете го топчестото тркалачко лежиште (2) од неговата позиција на вратилото (8).
3. Извлечете ги прстенот за притисок (3), подлошката (4) и краткиот дистанчер (5) од вратилото
4. Сечилото (6) и долгиот дистанчер извлекувајте ги едноподруго.

За склопување следете го обратниот редослед.

Проблеми и помош

Проблем	Помош
Моторот не работи	<ul style="list-style-type: none"> ■ Проверете ги кабелот и прекинувачот ■ Прачката за вклучување на моторот притиснете ја до управувачката осовина. ■ Изберете пониска работна длабочина.
Вратилото не се врти	<ul style="list-style-type: none"> ■ Изберете пониска работна длабочина. ■ Ослободете ги сечилата ■ Посетете го сервисот за грижа на корисници
Се намалува моторната способност	<ul style="list-style-type: none"> ■ Изберете пониска работна длабочина. ■ Заменете ги изабените сечила. ■ Исчистете го куќиштето ■ Искосете го тревникот (тревата е превисока).
Скарификаторот дава слаби резултати	<ul style="list-style-type: none"> ■ Изберете пониска работна длабочина. ■ Заменете ги изабените сечила.
Неравномерна работа Уредот вибрира	<ul style="list-style-type: none"> ■ Неисправни сечила. ■ Посетете го сервисот за грижа на корисници

Проблемите коишто не можат да се решат со помош на оваа табела треба да се решат во овластен сервисен центар.

Исфрлање



Не фрлајте ги отслужените уреди, батерии или акумулатори како останатото ѓубре од домаќинството!

Амбалажата, уредот и опремата се изработени од рециклирачки материјали и треба да се исфрлат на соодветно место.

Изјава за усогласеност за ЕУ**МК**

Со ова изјавуваме дека овој производ, во изведбата која ние сме ја пуштиле во промет, ги задоволува барањата на хармонизираниите директиви на ЕУ, безбедносните стандарди на ЕУ и на стандардите кои сепецифични за самиот производ.

Производ

Скарификаторот
Сериски број
G1401405

Производител

AL-KO Geräte GmbH
Ichenhauser Str. 14
89359 KOETZ
DEUTSCHLAND

Овластено лице

Andreas Hedrich
Ichenhauser Str. 14
89359 KOETZ
DEUTSCHLAND

Тип

32.5 VE Basic Care Classic

Производител

2006/42/EG
2014/30/EU
2000/14/EG
2011/65/EU
2014/35/EU

Хармонизирани норми

EN 60335-1:2002+A1+A11+A12+A2+A13
EN 13684+A3
EN 60335-2-92

Ниво на јачината на звукот**Ниво на јачината на звукот**

EN ISO 3744
98 / 99 dB(A)

Проценка на**усогласеност**

2000/14/EG
Прилог V

Kötz, 01.07.2016

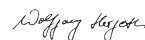

Wolfgang Hergeth, Managing Director

Гаранција

Евентуалните побарувања поради грешки во материјалот или во производството на апаратот, за по нашизборги отстрануваме во текот на законскиот гаранциски рок со поправка или испорака на дел. Гаранцискиот рок секогаш се утврдува според законот во земјата во која е купен апаратот.

Нашата гаранција важи само при:

- прописно третирање на апаратот
- придржување кон упатствата за ракување
- употреба на оригинални резервни делови

Гаранцијата се поништува при:

- обиди за поправка на апаратот
- технички промени на апаратот
- непрописно користење (на пр. комерцијално или комунално)

Гаранцијата не опфаќа:

- оштетувања на бојата кои се последица на нормално абеење
- потрошни делови, кои на табелата за резервни делови се означени во рамките на xxx xxx (x)
- мотори со внатрешно согорување - за нив важи посебна гаранција на соодветниот производител на моторот

Во случај на гаранција обратете се со овој гарантен лист и со сметката кај продавачот или во најблиската овластена служба за односи со корисниците. Обврската од гаранција не ги исклучува законските права за побарувања на купувачот во однос на продавачот во случај на штета.

Giriş

- Cihazı devreye almadan önce bu dokümantasyonu iyice okuyun. Bu, güvenli çalışma ve arızasız kullanım için ön koşuldur.
- Bu dokümantasyonda ve cihazda bulunan güvenlik işaretlerine ve uyarılara dikkat edin.
- Bu dokümantasyon açıklanan ürünün kalıcı bileşenidir ve cihaz elden çıkarıldığı takdirde satın alan kişiye cihaz ile birlikte verilmelidir.







İşaret açıklaması

⚠ Dikkat!

Bu uyarılara tam olarak uymak yaralanmaların ve/veya maddi hasarın önüne geçebilir.

i Daha iyi anlaşılabilirlik sağlama ve kullanım için özel uyarılar.

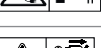
Cihazdaki semboller

	Cihazı devreye almadan önce kullanım talimatlarını okuyun!
	Üçüncü kişileri tehlikeli alandan uzak tutun!
	Çalışmadan önce kesme cihazındaki şebeke fişini çekin!
	Dikkat tehlike! Bağlantı kablosunu kesme makinelerinden uzak tutun.
	Dikkat tehlike! Elleri ve ayakları kesme makinelerinden uzak tutun. Şebekeye bağlı kablunun hasar görmesi durumunda şebeke fişini derhal çekin.
	Koruyucu gözlük takın! Kulak tıkacı takın!

Amacına uygun kullanım

Bu cihaz özel alanda bulunan çimden bir zemini gevşetmek ve havalandırmak (kazıma) amacıyla belirlenmiştir ve sadece kuru, kısa kesilmiş çimde kullanılabilir.

Bunu aşan başka bir uygulama amacına uygun olarak kabul edilmez.

⚠ Dikkat!

Cihaz ticari olarak kullanılmamalıdır.

Güvenlik uyarıları

- Cihazı sadece teknik olarak kusursuz durumda kullanın
- Cihazı neme karşı koruyun
- Güvenlik ve koruma düzeneklerini devreden çıkarmayın
- Koruyucu gözlük ve kulak tıkacı takın
- Uzun pantolon ve sağlam ayakkabı giyin
- El ve ayakları kesme makinesinden uzak tutun
- Üçüncü kişileri tehlikeli alandan uzak tutun
- Yabancı cisimleri çalışma alanından uzaklaştırın
- Cihazın başından ayrılırken:
 - Motoru kapatın
 - Kesme cihazının tamamen durmasını bekleyin
 - Şebeke bağlantısını kesin
- Cihazı gözle kontrol edilemeyecek şekilde bırakmayın
- İşletim kılavuzu hakkında bilgisi olmayan çocuklar veya diğer kişiler cihazı kullanamaz
- Alkol veya ilaç etkisi altında iken cihazı kullanmayın
- Kullanan kişinin olması gereken en az yaş hakkındaki yerel belirlemelere dikkat edin

Güvenlik ve koruma düzenekleri

Motor koruma şalteri

Kazıcıya fazla yüklenildiğinde motor koruma şalteri motoru otomatik olarak kapatır. Motor koruma şalterinin fonksiyonu devre dışı bırakılmamalıdır.

Motor koruma şalteri cihazı kapattığı takdirde aşağıdakileri yapın:

1. Cihazın elektrik şebekesi ile bağlantısını kesin.
2. Aşırı yüklenmenin nedenini ortadan kaldırın.
3. 2 ila 3 dakikalık bir soğuma süresinden sonra elektrik bağlantısını yeniden kurun ve cihazı işletime alın.

Güvenlik şalter yayı

Cihaz, cihaz serbest bırakıldığında cihazı durduran bir güvenlik şalter yayı ile donatılmıştır.

⚠ Tehlike!

Güvenlik şalter yayının fonksiyonunu devre dışı bırakmayın.

Açılır kapak

Cihaz açılır bir kapak ile donatılmıştır.

Görsel güvenlik göstergesi (Resim C, H)

Görsel güvenlik göstergesi çalışma milinin sabitlenmesini gösterir. Görünebilir yeşil işaretleme olduğunda. (5 mm) çalışma mili doğru sabitlenmiştir.

Montaj

Cihazı resim parçasına (Resim A, B) uyarak monte edin.



Dikkat!

Cihaz sadece montaj tamamlandıktan sonra işleme alınmalıdır.

Cihazı devreye alma



Dikkat!

Cihazı devreye almadan önce her zaman göz ile kontrol edin. Cihaz, gevşek, hasarlı veya yıpranmış kesme cihazı ve/veya sabitleme parçaları ile kullanılmamalıdır.

- İşletme sürelerine dair ülkeye özel belirlemelere dikkat edin

Güvenlik bağlantı kablosu

- Sadece DIN/VDE 0282'ye göre H05RN-F kalitesine sahip, 3 x 1,5 mm² iletme kesiti olan plastik kablo kullanın.
- Tür açıklaması bağlantı kablosunda kayıtlı olmalıdır. Fiş ve bağlantı soketi plastikten veya plastik kaplı olmalı ve DIN/VDE 0620'ye uygun olmalıdır.
- Sadece yeterli uzunluğa sahip bir bağlantı kablosu kullanın.
- Bağlantı kablosu, fiş ve bağlantı soketi su sıçramasına karşı dayanıklı olmalıdır.
- Bağlantı kablosunda, fişte ve bağlantı soketinde yapılan tamiratlar sadece yetkili uzman işletmeler tarafından gerçekleştirilmelidir. Kusurlu bir bağlantı kablosu (örneğin izolasyonda yırtık, kesik, ezik veya kırılma olan) kullanılmamalıdır.
- Fiş bağlantılarını ıslaklıktan koruyun.



Tehlike!

Bağlantı kablosuna hasar vermeyin veya kesmeyin. Hasar olduğunda bağlantı kablosunu derhal şebekeden çıkartın.

Elektriğe dair ön koşullar

- 230 V/50 Hz alternatif akım
- Minimum kesit
- Bağlantı kablosu = 1,5 mm²
- Şebeke bağlantısı minimum sigortası = 10 A
- Hatalı akım koruma şalteri (FI)
- Maksimum tetikleme akımı = 30 mA.

Şebeke bağlantısı kurun (Resim E)

1. Şebeke kablosunun bağlantı parçasını güvenlik düğmesinin fişine takın.
2. Şebeke kablosu ile bir ilmek oluşturun ve kablo gerilimi önleyiciye asın. İlmek, kablo gerilimi önleyicinin bir tarafından diğerine kayabilece kadar uzun bırakılmalıdır.

Tehlike!

Cihaz hiçbir zaman şebeke prizlerinde hatalı akım koruma şalteri olmadan çalıştırılmamalıdır.

Çalışma derinliğini ayarlayın (Resim D)



Dikkat!

Çalışma derinliği sadece motor kapalı olduğu ve bıçak mili durduğunda ayarlanmalıdır.

Bıçak milinin çalışma derinliği seçim çubuğunda ayarlanmalıdır.

1. Çubuktaki kazıcıyı arkaya eğin.
2. Döner şalteri aşağı bastırın ve seviye "2" konumuna çevirin.

Seçim çubuğundaki konumlar:

1 - 5 = Çalışma derinliğinin ayarı (Resim D)



Yeni bıçaklarda seçme çubuğunu maksimum 2 konumuna getirin!

Doğru çalışma derinliği şunlara göre belirlenir:

- çim durumu
- bıçaktaki yıpranma

Çalışma derinliği yanlış olduğunda:

- kazıcı durur
- motor çekildiğinde gelmez

Bu durumda seçim çubuğunu daha düşük çalışma derinliğine çevirin.



Kazımadan önce çimi her zaman biçin.

Motoru çalıştırın (Resim F, G)

1. Güvenlik düğmesine basın ve basılı tutun.
2. Güvenlik yayını çubuğa karşı çekin. Motor çalışır.

i Güvenlik yayı oturtulamıyor. Tüm süre boyunca tutulmalıdır.

3. Güvenlik düğmesini serbest bırakın.

Motoru kapatın

1. Güvenlik yayını serbest bırakın. Bu, otomatik olarak sıfır konumuna gelir. Motor kapanır.

! Kesik tehlikesi!

Bıçak mili çalışmaya devam eder! Kapattıktan sonra hemen cihaza ellemeyin.

Toplayıcıyı asın/askıdan alın

1. Toplayıcıyı asmadan/askıdan almadan önce motoru kapatın.
2. Bıçak milinin durmasını bekleyin.

İşletim hakkında genel ipuçları

- Cihazı çalıştırmak için kesme cihazı tam hareket serbestliğine sahip olmalıdır.
- Bağlantı kablosunu çalışma alanından uzak tutun.
- El ve ayakları dönen parçaların yakınına getirmeyin
- Cihazı sadece yönlendirme çubuğundan yönetin. Bu şekilde güvenlik mesafesi de verilmiş olur.
- Kazıcı ile yolda geri dönerken veya cihazı kaldırırken özel dikkat gösterin
- Yamaçlarda cihazın güvenli bir şekilde durmasına dikkat edin
- Her zaman eğim yönünün enine kazıyın
- Asla dik yamaçlarda kazıma işlemi yapmayın
- Kazıyıcıyı sadece adım atma hızında kullanın
- Motor çalışırken cihazı hiçbir zaman devirmeyin veya taşımayın
- Uzman bir kişiye kontrol ettirin:
 - bir engelin üstünden geçildiğinde
 - motor aniden durduğunda
 - bıçak eğri olduğunda
 - bıçak mili eğri olduğunda
 - vantilatör kayışları kusurlu olduğunda

Bakım ve koruma

! Tehlike!

Bıçak miline yakın konumda yaralanma tehlikesi.
Koruyucu eldiven giyin!

- Tüm bakım ve temizleme işlemlerinden önce şebeke fişini çekin! Milin tamamen durmasını bekleyin.
- Mahfaza açılmamalıdır.
- Sadece orijinal yedek parça kullanın.
- Yıpranmış veya hasar görmüş çalışma araçları ve pimlerini dengesizliğin önüne geçmek için sadece takım olarak değiştirin.
- Cihazı su ile hortum kullanarak yıkamayın! Sızan su, motoru ve güvenlik düğmesini tahrip edebilir.
- Cihazı her kullanımdan sonra temizleyin (spatula, kumaş parçası vs.).

Bıçak milini demonte edin (Resim H)

1. Yatağın vidasını (1) sökün.
2. Yatağın yarısını (2) yukarı katlayın.
3. Bıçak milini alt yatak yarısından kaldırın ve tahrik kısmından (3) çekip çıkarın.

Montaj bunun tam tersi sırada yapılır.

Bıçağı demonte edin (Resim I)

i Bıçakları demonte etmeden önce montaj konularına dikkat edin!

1. Altıgen vidayı (1) sökün.
2. Bilyalı yatağı (2) dikkatli bir biçimde milden (8) çekip çıkartın.
3. Basınç halkası(3), disk (4) ve kısa ara parçaları (5) milden çekip çıkartın.
4. Bıçak (6) ve uzun ara parçaları arka arkaya çekip çıkartın.

Montaj bunun tam tersi sırada yapılır.

Arıza durumunda yardım

Arıza	Yardım
Motor çalışmıyor	<ul style="list-style-type: none"> ■ Bağlantı kablosu ile birlikte kablo koruma şalterini kontrol edin ■ Motor şalter yayını yukarı çubuğa doğru bastırın. ■ Daha düşük çalışma derinliği seçin.
Mil dönmüyor	<ul style="list-style-type: none"> ■ Daha düşük çalışma derinliği seçin. ■ Bıçağı temizleyin ■ Müşteri hizmetleri bölümünü arayın
Motor performansı azalıyor	<ul style="list-style-type: none"> ■ Daha düşük çalışma derinliği seçin. ■ Yıpranmış bıçakları değiştirin. ■ Mahfazayı temizleyin ■ Çimleri biçin (çim yüksekliği çok fazla).
Kötü kazıcı performansı	<ul style="list-style-type: none"> ■ Daha düşük çalışma derinliği seçin. ■ Yıpranmış bıçakları değiştirin.
Gürültülü çalışma Cihaz titriyor	<ul style="list-style-type: none"> ■ Arızalı bıçaklar. ■ Müşteri hizmetleri bölümünü arayın.

Bu tablo yardımıyla giderilemeyen arızalar yetkili, uzmanlığa sahip bir tamirhane tarafından giderilmelidir.

Elden çıkarma



Kullanımını tamamlamış cihazlar, piller veya aküler ev çöpu aracılığıyla elden çıkarılmamalıdır!

Ambalaj, cihaz ve aksesuar geri dönüştürülebilir malzemeden üretilmiştir ve buna uygun biçimde elden çıkarılmalıdır.

EG uygunluk açıklaması**TR**

Bu vesileyle tarafımızdan piyasaya sunulan modeldeki bu ürünün AB standartları, AB güvenlik standartları ve ürüne özgü standartlar altındaki karma talepleri karşıladığını bilgilerinize sunmak isteriz.

Ürün

Kultivatör
Seri numarası
G1401405

Üretici

AL-KO Geräte GmbH
Ichenhauser Str. 14
89359 KOETZ
DEUTSCHLAND

Yetkili

Andreas Hedrich
Ichenhauser Str. 14
89359 KOETZ
DEUTSCHLAND

Tip

32.5 VE Basic Care Classic

AB standartları

2006/42/EG
2014/30/EU
2000/14/EG
2011/65/EU
2014/35/EU

Karma normal

EN 60335-1:2002+A1+A11+A12+A2+A13
EN 13684+A3
EN 60335-2-92

**Ses gücü seviyesi
ölçülen / garanti edilen**

EN ISO 3744
98 / 99 dB(A)

Uygunluk değerlendirmesi

2000/14/EG
ek V

Kötz, 01.07.2016

Wolfgang Hergeth

Wolfgang Hergeth, Managing Director

Garanti

Cihazda herhangi bir malzeme veya üretici hatasında veya arıza durumlarında yasal garanti süresi içinde gerekli değişimler tarafımızdan yapılacak seçime bağlı olarak onarım veya yedek parça teslimi olarak gerçekleştirilecektir. Garanti süresi cihazın satın alındığı ilgili ülkenin yasal zorunluluğu ile belirlenmiştir.

Garanti ancak şu durumlarda geçerlidir:

- Cihazın amacına uygun olarak kullanılmasında
- Kullanım kılavuzunun dikkate alınması
- Orijinal yedek parçaların kullanımında

Garanti hangi durumlarda geçersizdir:

- Cihazda onarım denemeleri
- Cihaz üzerinde teknik değişiklikler
- Talimatlara uygun olmayan şekilde kullanım (örn. ticari veya belediye amaçlı kullanım)

Şunlar garanti dışıdır:

- Normal kullanımdan dolayı ortaya çıkmış boya hasarları
 - Yedek parça kartında çerçevesi [XXX XXX (X)] ile işaretlenmiş olan aşınan parçalar
 - İçten yanmalı motor – Bunlar için ilgili motor üreticisinin ayrı olarak verilen garanti şartları geçerlidir
- Garantinin gerekmesi durumunda lütfen bu garanti belgesi ve cihazın faturası ile satıcınıza veya en yakın yetkili müşteri servisine danışın. Bu garanti onayı ile ürünü satın alanın yasal hasar talepleri saklıdır.

32 .5 VE Basic Care Classic

Art. Nr. 113242

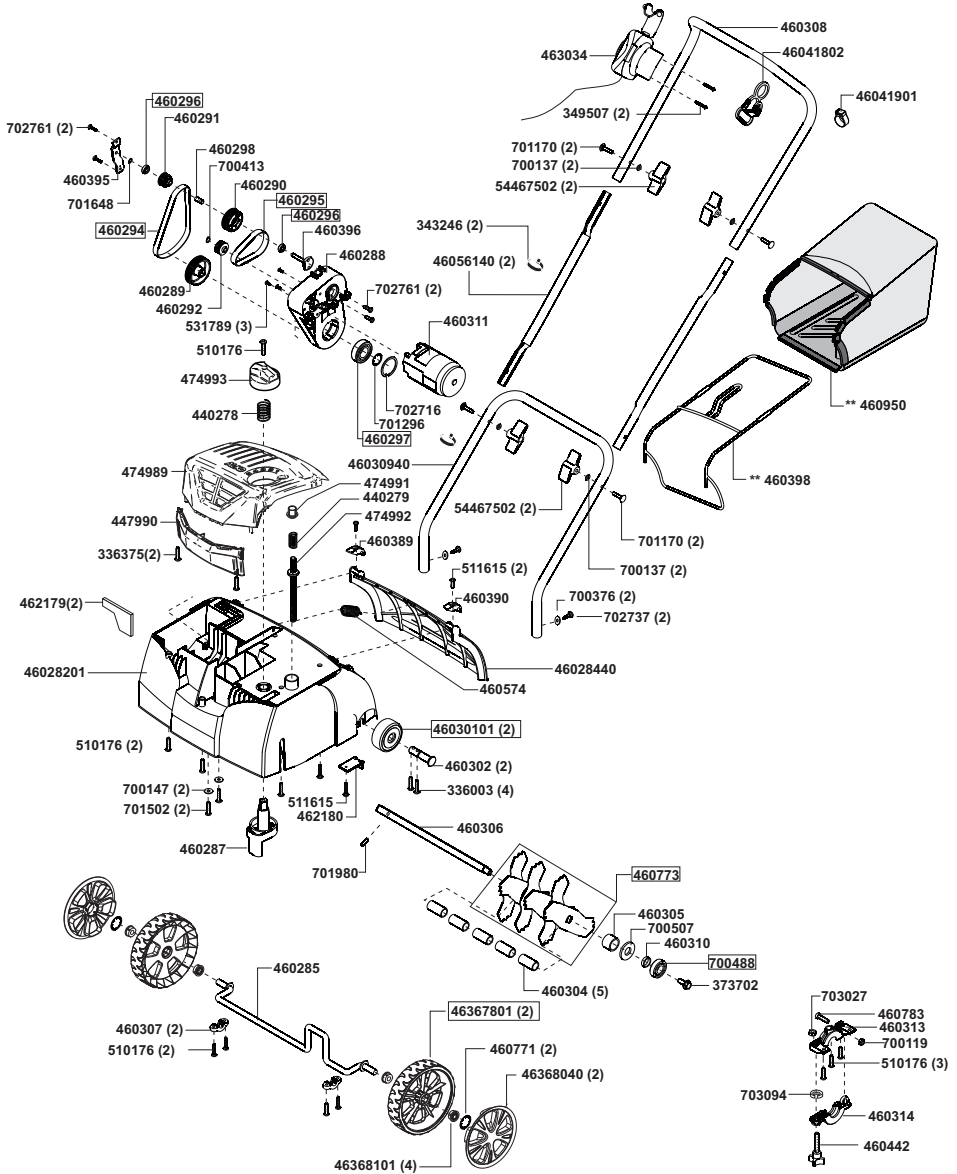

E113242

a	b	c	d	e	f
---	---	---	---	---	---

Country	Company	Telephone	Fax
A	AL-KO KOBER Ges.m.b.H.	(+43)3578/2515-100	(+43)3578/2515-31
AUS	AL-KO INTERNATIONAL Pty. Ltd.	(+61)3/9767-3700	(+61)3/9767-3799
B / L	Eurogarden NV	(+32)16/805427	(+32)16/805425
BG	Valerii S&M Group SJ	(+359)2 942 34 02	(+359)2 942 34 10
CH	AL-KO KOBER AG	(+41)56/418-31 53	(+41)56/4183160
CZ	AL-KO KOBER Spol. S.R.O.	(+420)3 82 /21 03 81	(+420)3 82 /2127 82
D	AL-KO GERÄTE GmbH	(+49)8221/203-0	(+49)8221/97-8199
DK	AL-KO GINGE A/S	(+45)98 82 10 00	(+45)98 82 54 54
EST/LT/LV	SIA AL-KO KOBER	(+371)67/627-326	((+371)67/807-018
F	AL-KO S.A.S.	(+33)3/8576-3500	(+33)3/8576-3581
GB	Rochford Garden Machinery Ltd.	(+44)1963/828050	(+44)1963/828052
H	AL-KO KFT	(+36)29/53 70-50	(+36)29/5370-51
HR	Brun.ko.-prom d.o.o.	(+385)1 3096 567	(+385)1 3096 567
I	AL-KO KOBER GmbH / SRL	(+39)039/9329-311	(+39)039/9329-390
IN	AGRO-COMMERCIAL	(+91)3322874206	(+91)3322874139
IQ	Avro Gulistan Com	(+946)750 450 80 64	
IRL	Cyril Johnston & Co. Ltd.	(+44)2890813121	(+44)2890914220
LY	ASHOFAN FOR AGRICULT. ACC.	(+218)512660209	(+218)512660209
MA	BADRA Sarl	(+212)022447128	(+212)022447130
MK	Techno Geneks	(+389)2 2551801	(+389)2 2520175
N	AL-KO GINGE A/S	(+47)64/86-2550	(+47)64/86-2554
NL	O.DE LEEUW GROENTECHNIEK	(+31)38/444 6160	(+31)38/444 6358
PL	AL-KO KOBER Sp. z.o.o.	(+48)61/816-1925	(+48)61/816-1980
RO	SC PECEF TEHNICA SRL	(+40)344 40 30 30	(+40)244 51 44 86
RUS	OOO AL-KO KOBER	(+7)499/16708-42	(+7)499/96600-00
RUS	ZAO AL-KO St. Petersburg GmbH	(+7)812/446-1084	(+7)812/446-1084
S	GINGE Svenska AB	(+46)31/57-3580	(+46)31/57-5620
SK	AL-KO KOBER Slovakia Spol. S.R.O.	(+421)2/4564-8267	(+421)2/4564-8117
SLO	Darko Opara s.p.	(+386)1 722 58 50	(+386)1 722 58 51
SRB	Agromarket d.o.o.	(+381)34 308 000	(+381)34 308 16
TR	ZIMAS A.S.	(+90)232 4580586	(+90)232 4572697
UA	TOV AL-KO KOBER	(+380)44/392-07-08	(+380)44/392-07-09